

# rt rescueteq

... mein persönlicher Ausrüster



**rtx® 950**  
flammfest

Feuerwehrmehrzweckbeutel  
nach DIN 14922

Neues professionelles Equipment  
für den Waldbrand

# Welcher „Leinenbeutel“ für welchen Einsatzzweck, alte Norm – neue Norm?

Feuerwehrmehrzweckbeutel aus rtx® 950 Gewebe sind nach DIN 14922 zertifiziert und somit für den Innenangriff bzw. die Brandbekämpfung zugelassen. Sie erfüllen umfangreiche Sicherheitsanforderungen und sind in diversen Varianten erhältlich.

Die ältere DIN 14921 des jahrzehntelang verwendeten „Feuerwehrleinenbeutels“ wurde überarbeitet und umbenannt in „Mehrzweckleinenbeutel“. Diese Beutel dürfen NICHT mehr im Innenangriff verwendet werden.

**rtx® 950**  
flammfest

Produktvideo Feuerwehrmehrzweckbeutel:



## **rescue-tec** Feuerwehrmehrzweckbeutel nach DIN 14922

für 30 m Feuerwehrleine oder 100 m Führungsleine

Der Feuerwehrmehrzweckbeutel wird mittels Trageriemens (HO-06220) wie ein herkömmlicher Leinenbeutel über der Schulter oder als Bauchtasche getragen. Durch die integrierte Notlöse-einrichtung, die bei einer Kraft von 250–300 N auslöst, wird die Gefahr des Hängenbleibens für die Einsatzkräfte minimiert. (Inhalt und Trageriemens nicht im Lieferumfang enthalten)

Material: rtx® 950

Maße: 35 cm x Ø 13,5 cm

Artikelnummer: HO-06210

€ 94.<sup>90</sup>



### Die nach DIN 14922 zertifizierten rescue-tec Feuerwehrmehrzweckbeutel aus rtx® 950 sind:

- flammfestes rtx® 950 Gewebe, geprüft im 6-Brenner-Test bei 950 °C (± 50 °C) wie Atemschutzvollmasken KL 3
- dicht schließende Öffnung verhindert unkontrolliertes Auslaufen der Leine
- Notlöseeinrichtung, die bei einer Kraft von 250–300 N auslöst
- die Bewegungsfähigkeit des Trägers wird nicht unzulässig eingeschränkt
- keine unverhältnismäßig erhöhte Belastung des Trägers
- die Schutzfunktion anderer PSA wird nicht gefährdet

## **rescue-tec** Feuerwehrmehrzweckbeutel Hochheim nach DIN 14922

für 30 m Feuerwehrleine oder 100 m Führungsleine

Der Feuerwehrmehrzweckbeutel Hochheim vereint mit seinem aufgesetzten Zusatzfach die unverzichtbaren Komponenten Leinenbeutel und Atemschutzholster. (Inhalt und Trageriemens nicht im Lieferumfang enthalten)



€ 119.-

Material: rtx® 950

Maße: 35 cm x Ø 13,5 cm

Artikelnummer: HO-06217

### Bei zukünftigen Beschaffungen gilt daher:

Für den Innenangriff und zum Mitführen einer Feuerwehrleine und/oder Zusatzausrüstung muss der Feuerwehrmehrzweckbeutel nach DIN 14922 beschafft werden (siehe oben).

Für den Transport einer Mehrzweckleine (Arbeitsleine) ist der Mehrzweckleinenbeutel nach DIN 14921 ausreichend. Allerdings NICHT im Innenangriff.

Leider führen die sehr ähnlichen Begrifflichkeiten und Normangaben zu einiger Verwirrung.

Bei weiterführenden Fragen stehen unsere Mitarbeiter gerne für eine Beratung zur Verfügung.





## rtx® Feuerwehrmehrzweckbeutel Dortmund nach DIN 14922

Zum Schutz und Transport eines Rettungstuchs oder zweier Brandfluchthauben inkl. Umverpackung. (ohne Inhalt)

€ 84,90



Der Feuerwehrmehrzweckbeutel Dortmund wird dem Trageriemen (HO-06220) wie ein herkömmlicher Leinenbeutel über der Schulter getragen. (Trageriemen nicht im Lieferumfang enthalten)

Zur individuellen Kennzeichnung mit einem Reflexschild (150 x 50 mm).

Material: rtx® 950  
Maße: 27 x 26 x 9,5 cm.  
Artikelnummer: HO-06068

## rtx® Feuerwehrmehrzweckbeutel Eggenstein nach DIN 14922

Zum Transport und Schutz einer Brandfluchthaube inkl. Umverpackung. (ohne Inhalt)

Material: rtx® 950  
Maße: 21 x 16,5 x 11,5 cm  
Artikelnummer: HO-06060

€ 54,90



€ 244,-

Alle unsere Holster, Leinenbeutel und Feuerwehrmehrzweckbeutel aus rtx® 950 sind für die Maschinenwäsche geeignet.



## Brandfluchthaube Dräger PARAT 5510

Single Pack

Kombinationsfilter CO-P2 gegen Brandgase, Rauch und Partikel  
Gesamtlebensdauer: 16 Jahre

Nach EN 403:2004 für Brandfluchthauben, zusätzlich für den Einsatz gegen H<sub>2</sub>S (bei 2500 ppm) nach DIN 58647-7 getestet.  
Artikelnummer: VB-80100

## rtx® Feuerwehrmehrzweckbeutel Brensbach nach DIN 14922

Erweiterte Ausführung mit großem Fach für eine Brandfluchthaube, zwei seitlichen Schlaufen für Holzkeile, hinterem Fach für Bandschlinge mit HMS-Karabiner sowie drei Einschüben für diverse Ausrüstung. (ohne Inhalt)

Material: rtx® 950  
Maße: 20 x 20,5 x 13 cm  
Artikelnummer: HO-06065



€ 89,90

## rtx® Trageriemen mit Metallkarabinern

für Feuerwehrmehrzweckbeutel nach DIN 14922

Länge bis 150 cm  
Material: para-Aramid, flammfest  
Artikelnummer: HO-06220

€ 34,90



Von der Norm abweichend ist die Trageweise, der auf dieser Seite gezeigten Leinenbeutel. Sie werden nicht mit einem Trageriemen umgehängt, sondern am Atemschutzgerät eingehängt.

## **IIIrt** Leinenbeutel mit PA-Befestigung

Material rtx® 950, für 30 m Feuerwehroleine oder 100 m Führungsleine

Kein lästiges Verrutschen von Ausrüstung, beide Hände sind frei für sinnvolle Tätigkeiten! Der Fangleinenbeutel kann an nahezu jedem Atemschutzgerät befestigt werden und ist mit einem Handgriff abnehmbar. (ohne Inhalt)

Material: rtx® 950  
Maße: 40 cm x Ø 14 cm  
Artikelnummer: H0-01215



€ 62.<sup>90</sup>



€ 84.<sup>90</sup>

## **IIIrt** Leinenbeutel Dorsten

Material rtx® 950, mit PA-Befestigung



In den aufgesetzten Fächern finden zwei 3D-Holzkeile, eine Einsatzschere Köln mit Fangriemen, ein Kennzeichnungsstift sowie eine Bandschlinge 180 cm mit HMS-Karabiner Platz. Sie sind für den Atemschutzgeräteträger auch bei Nullsicht leicht und sicher zu erreichen und durch die passgenaue, dicht abschließende Deckelklappe geschützt. (ohne Inhalt)

Farben: rot oder navy  
Material: rtx® 950  
Maße: 35 x Ø 14 cm  
Artikelnummer:  
H0-01218

Aus rtx® 950 Gewebe gefertigte Leinenbeutel erfüllen die folgenden Anforderungen der DIN 14922 Feuerwehrmehrzweckbeutel:

- Begrenzte Flammenausbreitung
- Zugfestigkeit
- Weiterreißfestigkeit
- erschluss-System
- Notlöseeinrichtung

Eine Muster-Gefährdungsbeurteilung für Leinenbeutel aus rtx® 950 finden Sie online bei dem jeweiligen Produkt!

## **Praxistipp: Einfach Unterscheiden**

Mit den nun einzeln verfügbaren Verschlusskappen unserer Leinenbeutel in verschiedenen Farben ist eine einfache optische Unterscheidung möglich.

So kann ein dunkelblauer Leinenbeutel mit einer roten Kappe versehen werden oder im umgekehrten Fall ein roter Beutel mit einer dunklen Kappe.

Mit diesem einfachen Austausch kann erreicht werden:

- Unterscheiden von verschiedenen Trupps (Angriffstrupp/ Sicherheitstrupp)
- Kennzeichnen von unterschiedlicher Beladung (z. B. zweiter Leinenbeutel gefüllt mit zwei Brandfluchthauben)

## **IIIrt** Ersatzkappe für Leinenbeutel mit PA-Befestigung

Material rtx® 950

Artikelnummer: H0-01355

€ 24.<sup>90</sup>



## IIIrt Holster Karlsruhe

Material rtx® 950, Befestigung am Beckengurt

In diesem Holster kann z. B. ein Rettungsmesser, eine Bandschlinge mit HMS-Karabiner, ein Kennzeichnungsstift und zwei Holzkeile untergebracht werden. Die beiden hinteren Fächer sind mit einer Auszugsschleufe ausgestattet, um kleinere Ausrüstungsgegenstände einfacher entnehmen zu können. Mit Flausch für Tunnel für Türkennzeichnungsbänder. (ohne Inhalt)

Material: rtx® 950

Maße: 15 x 12 x 10 cm

Artikelnummer: HO-01010



€ 44.<sup>90</sup>

## IIIrt Rettungsmesser Wellenschliff

mit Gurtschneider und Schlagdorn

- Wellenschliff zum mühelosen Durchtrennen von Seilen oder Gurten
- abgerundete Spitze beugt Verletzungen vor
- Gurtschneider und Scheibenzertrümmerer im Griff integriert
- Einhandbedienung
- inkl. Nylon-Etui

Heftlänge: 12,3 cm

Klingenlänge: 8,7 cm

Artikelnummer: T0-01250



€ 29.<sup>90</sup>

## IIIrt Türkennzeichnungsband

leuchtgelb, 10er Pack

Maße: Ø 5 mm x 70 cm

Artikelnummer: AS-02015

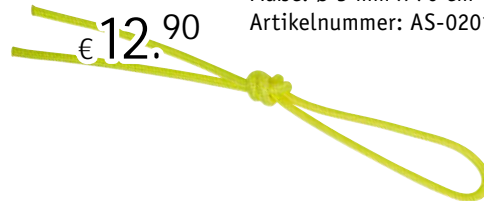

€ 12.<sup>90</sup>

## IIIrt Tunnel für Türkennzeichnungsbänder

Material rtx® 950, zur Befestigung am Holster

Der Tunnel wird mittels Reißverschluss geöffnet und kann mit ca. 5 Türkennzeichnungsbändern oder 5 Reepschnüren bestückt und an verschiedenen Holstern aufgeklebnet werden. (ohne Inhalt)

Material: rtx® 950

Maße: 30 x 3 cm

Artikelnummer: HO-01360



€ 14.<sup>90</sup>

## IIIrt Kennzeichnungsstift

permanenter Pastenmarker

Länge: 13,5 cm

Farben: rot, gelb

Artikelnummer: AS-02020



€ 6.<sup>50</sup>

## IIIrt Set Holster Frankfurt am Main

Holsterset mit Messer, Bandschlinge und mehr

Kompaktes Atemschutzholster ohne außenliegende Fächer inklusive Bandschlinge mit HMS-Karabiner, Kennzeichnungsstift und einem Rettungsmesser.

- umlaufender Flausch für Türkennzeichnungsbänder
- hintere Fächer mit Auszugsschleufe

Material: rtx® 950

Maße: 11 x 12 x 7 cm

Artikelnummer: ST-01000



€ 92.<sup>90</sup>

## ||rt| Holster Monheim am Rhein

Material rtx® 950, Befestigung am Beckengurt

Kompaktes Holster zur Aufnahme einer Bandschlinge mit HMS-Karabiner. Alle gängigen Größen (Breite 25–50 mm, Längen 80–200 cm) passen in dieses Holster. Die beiden seitlichen Taschen bieten Platz für weitere Ausrüstungsgegenstände, z.B. zwei 3D-Holzkeile, Messer oder Tools. (ohne Inhalt)



Material: rtx® 950  
Maße: 13x10x6 cm  
Artikelnummer: HO-01345

€ 34.90



## ||rt| Holster Heidelberg

Aramid/rtx® 950, Befestigung am Schultergurt

Klassisches Notfallholster zur Befestigung am Schultergurt. Mit einem Handgriff nach unten zu öffnen und sofort ist die Einsatzschere Köln griffbereit. Der Fangriemen schützt vor Verlust, sollte die Schere bei Nullsicht aus der Hand rutschen. Das Fach auf dem Deckel bietet Platz für einen Kennzeichnungsstift. (ohne Inhalt)

Material: Aramid/rtx® 950  
Maße: 22x5x6 cm  
Artikelnummer: HO-06100



€ 39.90

## ||rt| Bandschlinge

Zertifiziertes Anschlagmittel aus robustem, endlos verwebtem Bandmaterial für die Höhenrettung und Absturzsicherung.



Länge: 150, 180 oder 200 cm  
Breite: 25 mm  
Bruchwert: 22 kN  
Artikelnummer: HR-16050

ab € 10.90

- flammfestes rtx® 950 Gewebe, geprüft im 6-Brenner-Test bei 950 °C ( $\pm 50$  °C) wie Atemschutzvollmasken Kl. 3
- Notlöseeinrichtung, die bei einer Kraft von 250–300 N auslöst
- die Bewegungsfähigkeit des Trägers wird nicht unzulässig eingeschränkt
- die Belastung des Trägers wird nicht unverhältnismäßig erhöht
- die Schutzfunktion anderer PSA wird nicht gefährdet

„Alle rtx® 950 Produkte wurden auch mit individueller Beschriftung erfolgreich geprüft.“

## ||rt| Einsatzschere Köln

Griff in roter Signalfarbe

Seile, Gurte, Drähte, Paketbänder uvm. können mit einer Hand durchtrennt werden.

Länge: 21 cm  
Artikelnummer: TO-01140



€ 19.90

rescue-tec bietet eine umfangreiche Kollektion von Holstern, Taschen und Rucksäcken für die unterschiedlichsten Verwendungen an. Unserem Know-how vertrauen namhafte Kunden in ganz Europa.

## Musterbau individuelle Lösungen nach Ihren Vorstellungen

Individuelle Lösungen werden durch unser Musterbau-Team umgesetzt. Die Prototypen werden nach Entwurf genäht, anschließend erfolgt eine ausführliche Prüfung durch den Kunden. Änderungswünsche werden unkompliziert und in wenigen Wochen oder sogar Tagen realisiert. So ist sichergestellt, dass Ihr Produkt genau auf Ihre Anforderungen passt – eine Tragelösung nach Maß.

Wie das RIT-Bag Seligenstadt oder die Angriffstrupptasche Alzey – zwei erfolgreiche Kundenprojekte, die es in die Serie geschafft haben.



„Von der Idee  
zur Serie!“

### **/// RIT** Angriffstrupptasche Alzey

Die zusammen mit der Feuerwehr Alzey entwickelte Angriffstrupptasche enthält alle relevanten Einsatzmittel für den Innenangriff. So entfällt das Zusammenstellen der einzelnen Geräte vom Fahrzeug und der Trupp hat alles sofort zur Hand.

- Hauptfach für ein Ringschlauchpaket (C42 bis zu 30 m Länge)
- Tasche für mobilen Rauchverschluss RSS F 70 oder RSS F 80
- Fach mittig zur Aufnahme der Feuerwehraxt (DIN 14900 FA) oder Spalthammer
- Holster für Zubehör, wie Schlauchkralle, Schlauchhalter, Mini-Kupplungsschlüssel oder Türkeile.
- Holster für Repeater-Funkgerät
- passt in Standardhalterung für C-Schlauchtragekörbe (ohne Inhalt)



€ 379,-

### **/// RIT** RIT-Bag Seligenstadt

für 2 Liter Atemluftflasche



Kompakte und leichte Version der rescue-tec Sicherheitsstrupptasche RIT-Bag für eine 2 Liter Atemluftflasche mit direkt angeschlossenen Druckminderer und langer Mitteldruckleitung.

- Rautek-Fach zur Aufbewahrung von Bandschlinge und Taschenbeibänderung
- Einschub für Mitteldruckleitung im Hauptfach
- kein Hängenbleiben der Mitteldruckleitung am Flaschenventil
- Fach für Sicherheitsschlüssel für Bewegungslosmelder
- alle Außentaschen auf einer Seite zur besseren Orientierung bei Nullsicht
- Daisy Chain als Schultertragegurt oder flexibler Fixierung am Patienten
- Fach für Rettungstuch oder Handscheinwerfer (ohne Inhalt)

Material: Cordura  
Maße: 22x32x66 cm  
Artikelnummer: AS-05045



€ 299,-

Material: Cordura  
Maße: 88x56x17 cm  
Artikelnummer: LT-01216





## Kindswater Hohlstrahlrohr KW-235 mit Griff

- alle einstellbaren Strahlformen durch Rastpunkte fixiert
- Pointer bei 180 l/min Stellung, gut spürbar zur besseren Orientierung bei Nullsicht
- Spülposition zum Ausspülen von Schmutzpartikeln auch während des Einsatzes
- ergonomischer Pistolengriff und leichtgängiger Schalthebel
- Eingang unter Druck drehbar

Maße: 280 x 115 x 255 mm  
Eingang: 52-C  
Durchfluss-Raster-Einstellungen:  
60/130/180/235 l/min  
Eingangsdruck: 6 bar

DIN EN 15182-2  
Artikelnummer: LT-01013



€ 449,-

## III Pack- und Wickelhilfe für C- und B-Schläuche, Material Stahl verzinkt

- erleichtert gleich zwei Arbeitsgänge
- leichtes Befüllen von Schlauchtragekörben
- Befestigung an der Fahrzeug-Aufstiegsleiter möglich
- mit nur einer Person bedienbar

Material: Stahl, verzinkt  
Artikelnummer: LT-01310



€ 159,-

## iconos Klemmgleitring für Storz C42

Der Iconos Klemmgleitring ist eine einfache und effektive Lösung, wenn es um das Verlegen und Ziehen von Schläuchen in Treppenhäusern, um Ecken und durch Türen geht.

- geeignet für alle Schlauchwaschanlagen und Schlauchtragekörbe
- hohe Stoßfestigkeit
- zur Montage nur 6 mm Inbusschlüssel nötig
- hohe und zähe Materialfestigkeit
- hält den geforderten Prüfdruck stand

Material: Aluminium, warmgepresst  
Artikelnummer: LT-80100



€ 24,90

## III Schlauchhalter mit Karabiner

Das zweimal auf der Länge abgenähte Gurtband ermöglicht das Einstellen des Seilschlauchhalters auf die verschiedenen Schlauchdurchmesser sowie auch auf die unterschiedlichsten Anschlagpunkte.

Material: Gurtband mit Edelstahlkarabiner  
Maße: 62 cm x 2,5 cm  
Karabiner: 12 cm x 5,5 cm  
Schnapperöffnung: 22 mm  
Artikelnummer: LT-01260



€ 16,90

**B/C/D Druckschläuche**  
großes Sortiment  
ab Lager lieferbar

Wir führen Feuerwehrschräuche in verschiedenen Ausführungen und Marken – einsatzbereit konfektioniert und eingebunden.

- verschiedene Einbindesysteme, auch mit RFID
  - Standardlängen 5/15/20/30 m
  - Größen D/C42/C52/B
  - Leistungsstufen 1–3



**GOLLMER & HUMMEL**  
hoses for heroes

**ESCHBACH**  
Made in Marsberg.

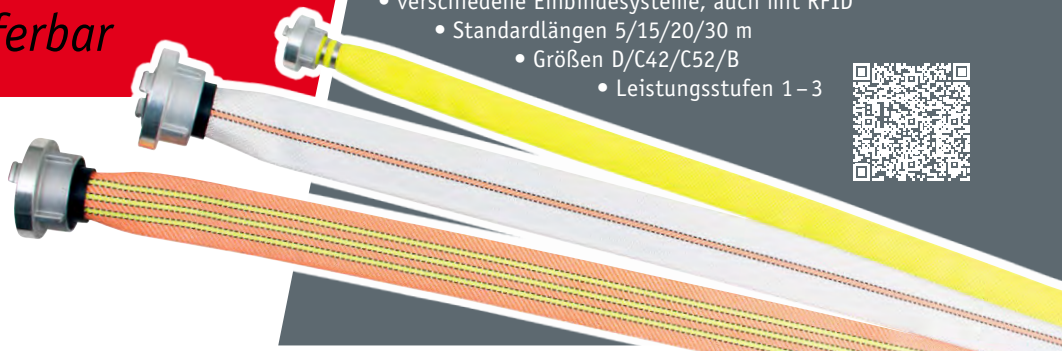

## GOLLMER & HUMMEL Waldbrandschlauch TITAN FLAME, D25

selbstbefeuchtender Schlauch für die Wald- und Flächenbrandbekämpfung

- enorm hohe Abriebbeständigkeit
- keine Fontänen-Bildung selbst bei >60 bar
- hohe Sichtbarkeit durch Kontrastwebung

Längen: 15 m, 30 m  
 Betriebsdruck: 30 bar  
 Platzdruck: 100 bar  
 Wasserverlust: 2l/min bei 6 bar

DIN 14811 – Klasse 1  
 Artikelnummer: LT-02050, 15 m  
 Preis: € 99.– (6,60 €/1 m)  
 Artikelnummer: LT-02053, 30 m  
 Preis: € 179.– (5,97 €/1 m)



ab € 99.–

*Waldbrand  
 effektiv und wasser-  
 sparend löschen*

### Auch als Set erhältlich:

Den Rucksack Forest gibt es in drei unterschiedlichen Sets. Alle sind inkl. AWG Verteiler C-DCD, zwei AWG Hohlstrahlrohren HS7-D ohne Griff und vier 15 m D25 Schläuchen.

In drei Schlauchvarianten erhältlich:

TITAN 3F, weiß  
 Artikelnummer: ST-01095  
**Setpreis: € 1.024.–**

TITAN 3F NEON, gelb  
 Artikelnummer: ST-01093  
**Setpreis: € 1.094.–**

Waldbrandschläuche  
 TITAN FLAME, selbstbefeuchtend  
 Artikelnummer: ST-01098  
**Setpreis: € 1.189.–**



Produktvideo  
 Rucksack Forest:



€ 289.–

### ||rt Rucksack Forest

für Zusatzbeladung Waldbrand nach DIN 14800-18

- zwei große Innenfächer für jeweils zwei 15 m D-Schläuche und Strahlrohr
- Außentaschen für Schutzbrillen, Halbmasken, etc.
- Befestigung für Verteiler
- gepolsterte Schultergurte

(ohne Inhalt)  
 Material: Cordura  
 Maße: 47 x 41 x 25 cm  
 Artikelnummer: LT-01217

### ||rt Schlauchtragetasche Gütersloh

für drei C-Schläuche, inkl. Trageriemen

- kleiner und handlicher als der Schlauchtragekorb nach DIN 14827
- angenehm und komfortabel zu tragen
- mit praktischen Taschen für Zubehör

Material: Cordura  
 Maße: 81 x 10 x 46,5 cm  
 Gewicht: 2,16 kg  
 Artikelnummer: LT-01240

Auch als Set mit drei TITAN 3F C42 Schläuchen inkl. Zubehör erhältlich:  
 Gesamtgewicht: 15,4 kg  
 Artikelnummer: ST-01290  
**Setpreis: € 599.–**

### Vallfirest Waldbrand-Werkzeug Gorgui V2

Dieses Werkzeug verbindet McLeod, Pulaski, Rechen und Hacke in Einem.

Länge: 126 cm  
 Artikelnummer:  
 T0-03388



€ 229.–



€ 259.–

**Jetzt NEU:**  
 Mit Befestigung für  
 Rauchverschluss

**NEU**



ab € 319,-

## Flammgard Feuerwehrjacke THL & Wildfire 2.0

Waldbrand & technische Hilfe, gold, schwarzblau, rot

WILDFIRE 2.0 wurde speziell für die steigenden Anforderungen an die Einsatzkräfte für die Vegetationsbrandbekämpfung entwickelt. Ein sicheres und bequemes Outfit, das vor Flammen schützt und körperlich entlastet.

- Stehkragen mit Lasche und verdecktem Druckknopfverschluss
- 2 Blasebalgtaschen mit Patte und verdecktem Klettverschluss, Patten mit Lasche
- Rückenteil mit 2 Bewegungsfalten und mit Flauschstreifen für Rückenschild 380x80 mm
- Ärmelabschluss mit Lasche und verdecktem Druckknopfverschluss verstellbar
- Reflexstreifen flammhemmend

Größen: 44-66, 94-134, 23-33

EN ISO 11612:2015 A1, A2, B1, C1, F1, EN 15384  
Artikelnummer: EB-04530

Nach Waldbrand-Norm zertifiziert und gleichzeitig auch als **leichte Bekleidung für die technische Hilfeleistung** geeignet.

**Material:** HABETEX blend FR  
Oberstoff: 49,5% Viskose FR, 49,5% Aramid, 1% Carbon

**Auch für TH geeignet!**

**flammgard®**

## Flammgard Feuerwehrhose THL & Wildfire 2.0

Waldbrand & technische Hilfe, gold, schwarzblau, rot

- Hosenträgerknöpfe
- seitlich mit Gummizug
- Knieverstärkung
- einschiebbare Kniepolsterung (optional)
- verstärkter und verstellbarer Beinabschluss
- 2 Blasebalgtaschen mit Patte und verdecktem Klettverschluss

ab € 189,-



Größen: 44-66, 94-134, 23-33

EN ISO 11612:2015 A1, A2, B1, C1, EN 15384  
Artikelnummer: EB-04533



€ 19,90

## Flammgard Hosenträger THL & Wildfire 2.0

gold, schwarzblau, rot

- längenverstellbarer Stoffträger mit Gummistück im Rücken und Knopflöchern, anknüpfbar an Feuerwehrhose THL und Wildfire 2.0

Größe: Einheitsgröße  
Artikelnummer: EB-04534

## Neue Trage- und Packlösungen von rescue-tec

Die Zunahme der Vegetationsbrände und USAR-Einsätze in Europa führt zwangsläufig zur Vorhaltung und dem Transport von Ausrüstung in ganz unterschiedlichen Geländeumgebungen.

In den letzten Monaten haben wir an Trage- und Packlösungen für diese unterschiedlichen Einsatzgegebenheiten gearbeitet und innovative Produkte entwickelt.

Hierbei haben wir uns auch außerhalb von Deutschland und Europa umgeschaut: wie wird Ausrüstung in anderen Ländern, die schon jahrelange Erfahrung mit Einsätzen dieser Art haben, transportiert und eingesetzt.

Entstanden sind neue Rucksäcke zum Verlegen der Versorgungs- und Angriffsleitung, zum Transport der Schlauchreserve und für die Bereitstellung und Mitführung der PSA.

Das neue **Kombi Tragesystem für Vegetationsbrände und USAR-Einsätze** bietet eine praktische und zuverlässige Möglichkeit, PSA und andere Ausrüstung wie FuG/Handy, Handwerkzeug, EH-Ausrüstung etc. auch über längere Zeit direkt am Körper mitzuführen.

Die Einsatzkraft kann eigenständig im Aufgabenbereich arbeiten und hat beide Hände frei. Die modularen Zusatztaschen bieten Platz für weitere Ausrüstung und eine optionale Trinkblase (3 l).

### **rescue-tec** Kombi Tragesystem-Basismodul

**NEU**

- gepolsterte, einstellbare Schultergurte und Beckengurt
- verschiedene Befestigungsmöglichkeiten für Zusatzausrüstung
- große Hüfttasche, rückseitig
- optionale Zubehörtaschen

Artikelnummer:  
TA-05300

€ 129.-\*

*Geeignet für  
Vegetationsbrände und  
USAR-Einsätze*

### **rescue-tec** Rucksack für Trinkblase

Artikelnummer: TA-05320

### **rescue-tec** Holster FuG/Handy

Artikelnummer:  
TA-05340

€ 34.90\*

€ 54.90\*



### **rescue-tec** Flaschentasche

Artikelnummer: TA-05330

€ 38.90\*

### **rescue-tec** Zubehörtasche

Artikelnummer: TA-05310

€ 44.90\*

### **rescue-tec** Zubehörtasche für Klappspaten

Artikelnummer: TA-05350

€ 39.90\*



## **rt** Rucksack Schlauchverlegung

Der rescue-tec Rucksack Schlauchverlegung ist speziell für die schnelle und einfache Verlegung der Schlauchleitung bei der Wald- und Vegetationsbrandbekämpfung entwickelt worden. Er bietet Platz für 2x 15m C42 Versorgungsleitung, 2x 15m D25 Angriffsleitung, Verteiler C-DCD und ein D-Hohlstrahlrohr.

- gepolsterte, einstellbare Schultergurte
- große Deckelpatte schützt vor Verschmutzung
- gepolsterte Rückenpartie

Material: Plane (Nylon PVC-beschichtet)

Maße: 66 cm x Ø 50 cm

Artikelnummer: LT-01218

Zu unserem Bericht  
der Schlauchverlegung



## **rescue-tec Rucksäcke für Vegetationsbrände und USAR-Einsätze**

# NEU



## **rt** Rucksack Schlauchreserve

Der rescue-tec Rucksack Schlauchreserve wurde speziell für den Transport von Druckschläuchen bei Wald- und Vegetationsbränden in unwegsamem Gelände entwickelt.

- drei Schlauchfächer individuell auf C42 oder D25 Druckschlauch einstellbar
- zwei große Seitentaschen
- gepolsterte Schultergurte
- Becken- und Brustgurt
- mit Reflexstreifen zur besseren Sichtbarkeit
- Deckelpatten der Seitentaschen mit Flausch für Reflexschilder

Material: Cordura

Maße: 50 x 53 x 26 cm

Artikelnummer: TA-02940



## **rt** Rucksack PSA

Der Rucksack bietet ausreichend Platz für die persönliche Schutzausrüstung, wie z. B. Jacke, Hose, Gesichts- und Atemschutz oder die private Wechselkleidung und weitere persönliche Dinge.

- großes Hauptfach und große Seitentaschen
- gepolsterte, einstellbare Schulter-, Brust- und Beckengurte
- Schlaufengurt zur Befestigung weiterer Ausrüstung
- Fach für optionale Trinkblase

Material: Cordura

Maße: 44 x 48 x 28 cm

Artikelnummer: TA-02950



## iconos Düsen Schlauch, B75, 20 m lang

Mit dem iconos Düsen Schlauch werden gefährdete Bereiche durch Riegelstellung gesichert – ohne Einsatzkräfte zu binden.

- jede Düse (4 Größen wählbar) hat ihren eigenen Energieaustritt, damit sehr windstabil
- einfach und schnell, stabil installiert
- taktisch flexibel einsetzbar in jedem Gelände
- große, personenunabhängige Löschkapazität entlastet die Einsatzkräfte
- vielseitig einsetzbar – als Wasserwand oder Wasserfläche
- Zumischung von Schaum- und Netzmitteln möglich

Artikelnummer: LT-01825



€ 1.539,-

**Löschtechnik**  
gut gerüstet für  
heiße Aufgaben!



### iconos Kreisregner B Storz B-Kupplung

- Bekämpfung von Wald- und Vegetationsbränden
- nasshalten abgelöschter Flächen, Moorbrandbekämpfung

2 B-Festkupplungen,  
voller Durchlass  
Höhe Regnerkopf: 1,20 m  
Teilkreisbegrenzer: 0°–350°  
Kreisregner-Anschluss: 1 1/4"

Artikelnummer: LT-01803



### iconos 3D Löschkugel

Storz B-Kupplung

- Löschen von Lagerhallen durch die Dachöffnung (Duscheffekt), Gebäuden, Siloanlagen, Schächten, Kanalanlagen etc.
- großflächiges Löschen von oben (Platzregeneffekt)
- Eigenschutz im Dreileitereinsatz durch Befestigung am Korb
- perfekt geeignet für die Bekämpfung von Wald-, Moor- und Vegetationsbränden

Flächenleistung Beregnung: 700 m<sup>2</sup>  
Niederschlagsmenge: 1,2 l/min bzw. 77 l/h pro m<sup>2</sup>  
Wasserverbrauch: 900 l/min bei 8 bar  
mögliche Einsatzlagen: hängend oder stehend

Artikelnummer: LT-01801

€ 2.284,-

#### Praxistipp:

Mit B-Leitungen können bis zu 14 Kreisregner in Reihe betrieben werden! Er kann mit Übergangsstücken B/C auch mit einer C-Leitung gespeist werden. Hierbei ist der Leistungsverlust aufgrund der höheren Reibung (Druckstau) zu beachten.

€ 829,-

### Mobiler Schlauchbehälter

ideal für die Waldbrandbekämpfung, Storz A Anschluss

- für Asphalt, Schotterflächen, Wiesen oder Waldböden geeignet
- schnell aufgebaut, ortsunabhängig und mobil einsetzbar
- benötigt minimalen Stauraum
- Behälterhülle aus PES Gewebe beidseitig mit PVC beschichtet 900 g/m<sup>2</sup>

Volumen: ca. 5 m<sup>3</sup>  
Artikelnummer: TH-07160

Volumen: ca. 10 m<sup>3</sup>  
Artikelnummer: TH-07161

ab € 2.304,-





### comazo Fire Shirt Basic

- verschiedene Kragenvarianten durch Klettverschluss vorne

Größen: S-3XL  
 Artikelnummer: EB-04600

€ 119.-



### comazo Fire Shirt Premium

- integriertes Sweatmanagement für trockenes Tragegefühl
- Flausch-Klett im Brust- und Oberarmbereich für Patches
- Klett- und Reißverschluss in der vorderen Mitte ermöglichen verschiedene Kragenvarianten
- hochelastische Bündchen und ein verlängerter Rückenbereich garantieren hohen Tragekomfort und viel Bewegungsfreiheit
- aufgesetzte Logbuch-/Handy-Tasche
- integrierte Schulterpolster

Größen: S-3XL  
 Artikelnummer: EB-04601

€ 219.-

### comazo Fire Shirt ideal für die Vegetationsbrandbekämpfung

Schwer entflammbar und antistatisch durch die Verwendung von Aramid, Lenzing FR und Belltron.

Grundmaterial und Webware zertifiziert nach DIN EN ISO 11612:2015 Code: A1, B1, C1 und EN 1149-5:2018



### Wetterschutzhut

Ein zuverlässiger Begleiter für Einsatzkräfte von Katastrophenschutz, Feuerwehr, THW und Rettungshundestaffeln – egal ob bei Regen oder Sonnenschein. Robuste, wasserabweisende Materialien bieten optimalen Schutz vor den Elementen.

Größen: 58 und 60 cm  
 Artikelnummer: EB-06500



€ 24.<sup>90</sup>

### Quickcheck Vegetationsbrandbekämpfung



Wenn in der Natur das Feuer tobt: Der Quickcheck liefert passgenaue Stichworte, optimiert die Reaktionszeiten und minimiert das Risiko für die Einsatzkräfte.

Artikelnummer: FL-01283

€ 11.<sup>99</sup>

### comazo Waldbrand Gesichtsmaske

- schwer entflammbar und antistatisch durch die Verwendung von Aramid und Lenzing FR sowie Belltron
- hoher Partikelschutz durch die integrierte Tasche im Mund-Nasen-Bereich für das Einlegen einer FFP2/FFP3-Maske (nicht im Lieferumfang)
- ideale Passform durch eine ergonomische Schnittform, den Klettverschluss im Nacken sowie eine hohe Elastizität
- ideales Sweatmanagement und flache Nähte für ein trockenes Tragegefühl und einen hohen Tragekomfort
- Ohrschlaufen ermöglichen ein einfaches Anlegen und gewährleisten einen guten Sitz

Material: 48,5% Aramid, 48,5% Viskose/Lenzing FR, 3% Carbonfaser/Belltron

DIN EN ISO 11612:2015 Code: A1, B1, C1 und EN 1149-5:2018  
 Artikelnummer: EB-06032



€ 64.<sup>90</sup>



### III Kinder T-Shirt

Schriftfarbe weiß oder neongelb

Individualisieren Sie das Kinder-/Jugendfeuerwehr T-Shirt mit Ihrem Städte- oder Ortsnamen auf Brust und Rücken. Schon ab 1 Stück ohne Aufpreis!

Material: 100 % Baumwolle

Größen: 86 – 140

weiß, Artikelnummer: FB-01902

neongelb, Artikelnummer: FB-01905

### WATEX Jugendfeuerwehr-Latzhose

• Gummizug in der Hinterhose

• elastische Träger mit Steckschlossschnallen

• Nierenschutz

Artikelnummer: JF-01241



*Jugendfeuerwehr  
sicher eingekleidet  
von Kopf bis Fuß*

### askö Jugendfeuerwehrhandschuh

THL-Jugendfeuerwehrhandschuh für den kleinen Einsatz

- ideal für Übungen mit mechanischen Risiken
- elastischer Handschuh
- mit Ring und Haken

Größen: 3 – 12

DIN EN388:2016 CAT II

Artikelnummer: EB-02650



### WATEX Jugendfeuerwehr-Blouson

• Stehkragen mit Klettverschluss

• segmentierte Reflexstreifen

• Klettband für Namenstreifen

• Ärmelbündchen mit Klettverschluss verstellbar

• Bund mit seitlichem Gummiband und Klettverschluss. Inkl. DJF-Abzeichen

Artikelnummer: JF-01221



### VOSS Jugendfeuerwehrhelm

EN 397, DJF-Abzeichen

- kurzer Schirm
- wirksame Belüftungslöcher
- weiche Innenausstattung

Größe: einstellbar 51 – 64 cm

Artikelnummer: SA-80200

### WATEX Jugendfeuerwehr-Bundhose segmentierte Bestreifung

• zwei Flügeltaschen

• zwei aufgesetzte Scheneltaschen mit Patten, Klettverschluss und Kellerfalte

• Hosenbeinabschluss durch Klettverschluss stufenlos weitenverstellbar

Artikelnummer: JF-01231



Lieferbare Größen:

116/122 – 164/170, 44 – 64,  
90/94 – 106/110

Material:

35 % Baumwolle/65 % PES





## Novotex Kinder-Feuerwehrjacke

- „FEUERWEHR“-Rückenschild
  - original gelb/silber/gelb reflektierende Streifen
  - Reißverschluss mit Abdeckleiste
  - Blanko-Feld zum Aufbringen des Vornamens
- Artikelnummer: JF-01251

## Novotex Kinder-Feuerwehrohse

- Gummizug im Bund
  - originale gelb/silber/gelbe Reflexbestreifung am Hosenbeinende
- Artikelnummer: JF-01252

**ACHTUNG: Diese Bekleidung bietet keinen Schutz vor Feuer und Hitze**

Material: Mischgewebe 50% Polyester/50% Baumwolle  
Lieferbare Größen: 104–164

## SEIZ Kinderfeuerwehrhandschuh KID

Perfekt sitzender Arbeitshandschuh für die Kinderfeuerwehr. Mit gepolstertem Amara-Leder in der Innenhand und Silikonnetz für verbesserten Grip.

Leistungsstufen nach EN 388  
Abriebfestigkeit: 3  
Schnittfestigkeit: 2  
Weiterreißfestigkeit: 3  
Durchstichfestigkeit: 2  
Größen: 2–5  
Artikelnummer: EB-02640



€16.50

## VOSS Kinderfeuerwehrhelm

EN 397, mit Lederkinnriemen

- kurzer Schirm
- wirksame Belüftungslöcher
- weiche Innenausstattung

Größe: einstellbar 51–64 cm  
Artikelnummer: SA-80201



€26.90

## re Gießpistole „Strahlrohr“

Mit der resecue-tec Gießpistole sind Sie der/die Löschmeister/in in Ihrem Garten! Ein Spaß für Groß und Klein.

Artikelnummer:  
GE-02325

€19.90



## S3 Sicherheitsschuh

Robuster, knöchelhoher S3 Rindlederschuh mit Zehenschutzkappe und durchtrittsicherer Zwischensohle

- antistatisch
- atmungsaktiv
- wasserabweisend
- kraftstoff- und ölbeständig
- rutschhemmend

Obermaterial: Rindleder

Größen: 36–48

Artikelnummer: WW-01601



€42.90

## IIIrt Werkzeug- und Geräterucksack

Material Plane, ohne Innenmodul

Maße: ca. 56 x 37 x 21 cm

Volumen: ca. 35 l



ab € 279,-

individuelle  
Beschriftung möglich

Farben: blau, orange, schwarz  
Material: Polyester, PVC-beschichtet  
ohne Beschriftung,  
Artikelnummer: TA-02350  
mit individueller Beschriftung,  
Artikelnummer: TA-02350I



€ 289,-

## IIIrt Werkzeug- und Geräterucksack

mit Beschriftung 112, ohne Innenmodul

Maße: ca. 56 x 37 x 21 cm

Volumen: ca. 35 l

Farben: schwarz, blau, rot, gelb  
Material außen: Cordura  
Material innen: Polyester,  
PVC-beschichtet  
Artikelnummer: TA-02300

## IIIrt Innenmodul Türöffnung

für Werkzeugsatz nach DIN 14800-12

Artikelnummer: TA-02420



€ 149,-

*Werkzeuigrucksäcke  
alles dabei –  
und trotzdem die Hände frei*

## IIIrt Werkzeug- und Geräterucksack

ohne Innenmodul

Maße: ca. 56x37x21 cm

Volumen: ca. 35 l

Farben: schwarz, blau, rot, gelb  
Material außen: Cordura  
Material innen: Polyester,  
PVC-beschichtet

ohne Beschriftung,  
Artikelnummer: TA-02310  
mit individueller Beschriftung,  
Artikelnummer: TA-02320

Alle Varianten:



### Innenmodule für Werkzeug- und Geräterucksäcke

Für verschiedene Beladungen mit DIN-Werkzeugsätzen gibt es bereits fertig zusammengestellte Innenmodule zu den Werkzeuigrucksäcken. Die Module bestehen aus verschiedenen Werkzeugboards, Innentaschen, Rolltaschen und Trennwänden. Durch die übersichtliche Anordnung der Werkzeuge sind diese schnell zu überblicken und gezielt zu entnehmen. Alle Innenmodule ohne Inhalt.

Innenmodul Türöffnung	TA-02420	€ 149,-
Innenmodul Absturzsicherung	TA-02460	€ 99,-
Innenmodul Schornstein	TA-02530	€ 199,-
Innenmodul VU nach DIN 14800-13	TA-02610	€ 269,-
Innenmodul Handwerkzeug nach DIN 14881	TA-02740	€ 249,-
Innenmodul Maschinenunfälle	TA-02760	€ 209,-
Innenmodul Probenahme CBRN	TA-02770	€ 529,-
Innenmodul Verbrauchsmaterial TH für Werkzeugsatz nach DIN 14800	TA-02830	€ 169,-



€ 279,-

ab € 289,-

## ||rt| Bekleidungstasche HuPF

für komplette Überbekleidung, Helm und Schuhe

Die Tasche ist mit einem Gurtsystem ausgestattet, das es ermöglicht, diese auch als Rucksack zu verwenden. Hierdurch ist die schwere Einsatzkleidung auch über eine längere Wegstrecke leicht und bequem zu transportieren. (ohne Inhalt)

Material: Cordura  
Maße: 80x30x40 cm  
Volumen: ca. 90 l  
Artikelnummer: TA-03005

€ 179.-



Die Bekleidungstasche HuPF gibt es auch mit einem Trolley-System.

Das Trolley-System bietet stabile, leichtgängige Rollen und einen gepolsterten Griff. Die neueste Generation der Tasche verfügt über eine extra verstärkte Bodenplatte. Dadurch wird ein Durchbiegen auch bei voller Beladung auf ein Minimum begrenzt. (ohne Inhalt)

Material: Cordura  
Maße: 90x36x39 cm  
Volumen: ca. 120 l  
Artikelnummer: TA-03008

€ 249.-



## ||rt| Bekleidungstasche mit Stiefelfach

Material Plane

Farben: schwarz, blau, rot  
Artikelnummer: TA-03111

**NEU**  
aus Plane-Material

€ 109.-



€ 99.90



### Digitaldruck bei rescue-tec

Mit dem neuen Digitaldrucker bietet rescue-tec jetzt auch die Möglichkeit, Holster, Leinenbeutel, Taschen und Rucksäcke mehrfarbig zu beschriften, z. B. mit dem Feuerwehrwappen oder einem Bild.

Hierbei gibt es keine Mindestmengen – egal ob es das persönliche Fahrtenbuch, die Bekleidungstasche oder die Leinenbeutel aller PA-Träger einer Wehr sind.

Bei Fragen wenden Sie sich an Ihren persönlichen Ansprechpartner, Joachim Leiter, unter der Telefonnummer 06482-6089 17.



## ||rt| Bekleidungstasche mit Helmfach

In dieser Tasche können Sie die Einsatzbekleidung mitführen. Das große Hauptfach bietet Platz für die Überbekleidung und den Haltegurt. In dem Seitenfach findet der Helm Platz.

Alternativ eignet sich die Tasche auch für die Wechsel- oder Sportkleidung und ist auch im Privatbereich vielseitig nutzbar.

Inkl. Schultertrageriemen (ohne Inhalt)

Maße: 70x30x30 cm  
Volumen: 48 l  
Farben: schwarz, blau, rot  
Material: Cordura  
Artikelnummer: TA-03110

## LAVESE Mobiles Waschbecken

inkl. Hygieneset, 8 Liter Frischwassertank

Das mobile Waschbecken kommt überall dort zum Einsatz, wo außerhalb von Gebäuden der Bedarf zum intensiven Reinigen der Hände besteht.

- unabhängig von Strom und Wasseranschlüssen
- auch kleine Gegenstände können problemlos gereinigt werden
- mit Schmutzwasserbehälter



Aufstellmaß: ca. 39 x 55 x 40 cm  
Gewicht: ca. 5 kg  
Artikelnummer: CA-03800

Wandhalterung für Waschbecken  
Artikelnummer: CA-03802 € 189.-

€289.-

*Gefahrt  
sicher im Umgang mit  
schädlichen Stoffen*



## PIG Euronorm Notfall Box Chemikalien

46-teilig, absorbiert bis zu 54,4 l

- saugt Säuren und Basen auf, ohne sich zu zersetzen oder zu reagieren
- PIG HazMat Absorbentmittel sind spezialbehandelt und bieten unübertroffene Leistung bei konzentrierten Korrosionsmitteln wie beispielsweise 98%iger Schwefelsäure und 30%igem Natriumhydroxid
- mit Einwegbeuteln und Bindern zur sauberen und bequemen Entsorgung gebrauchter Absorbentmittel

Maße: 60 x 40 x 34 cm  
Artikelnummer: TH-07551



€264.-

## Eccotarp faltbare Auffangwanne

mit wechselbarer Saugeinlage

Die faltbaren Wannen sind zum sofortigen Auffangen austretender Flüssigkeiten konzipiert. Sie eignen sich außerdem hervorragend für Wartungsarbeiten, die Reinigung von Werkzeugen oder die kurzfristige Lagerung von Kanistern, Fässern und kontaminierten Teilen.

- platzsparende Lagerung dank faltstruktur
- integrierter Gurt zur Transportsicherung/Lagerung

Material: PES/PVC 680 g/m<sup>2</sup>  
Größen: XS - 2XL  
Artikelnummer: TH-07101

ab € 99.-



## PIG Euronorm Notfall Box Öl

42-teilig, absorbiert bis zu 53,3 l

- absorbiert nur ölbasierte Flüssigkeiten, kein Wasser!
- Absorbentmittel erfüllen die ANSI- und MIL-Spezifikationen für die statische Ableitung
- verwendbar für brennbare Stoffe
- mit Einwegbeuteln und Bindern zur sauberen und bequemen Entsorgung gebrauchter Absorbentmittel

Maße: 60 x 40 x 34 cm  
Artikelnummer: TH-07501







€224.-

## Lakeland Schutzanzüge

Lakelands einzigartiger Super-B-Stil mit dreiteiliger Kapuze, eingesetzten Ärmeln und Schritzwinkel für bessere Passform, überragende Bewegungsfreiheit, Komfort und Haltbarkeit. Doppelter Reißverschluss und Sturmklappe an der Vorderseite sowie eingebaute gepolsterte Kniepolster für zusätzlichen Komfort und Schutz.

- geklebte, versiegelte Nähte
- äußerst leichtes, weiches und dehnbares Gewebe
- doppelter Reißverschluss und Sturmklappe
- elastische Kapuze, Bündchen, Taille und Knöchel
- 3-teilige Kapuze für perfekten Sitz von Gesicht- und Atemschutzmaske
- gepolsterte Knieschützer für mehr Schutz und Komfort
- **10 Jahre lagerfähig ab Produktionsdatum**

Chemikalienschutzanzug ChemMax 1, Typ 3/4, geringer/mäßiger Schutz	Chemikalienschutzanzug ChemMax 2, Typ 3/4, mäßiger Schutz	Chemikalienschutzanzug ChemMax 3, Typ 3/4, hoher Schutz	Chemikalienschutzanzug ChemMax 4 Plus, Typ 3/4, erweiterter Schutz
 <p>€14.<sup>90</sup></p>	 <p>€26.<sup>90</sup></p>	 <p>€39.<sup>90</sup></p>	 <p>€94.<sup>90</sup></p>
<p>Leichten Schutz gegen die meisten industriellen Säuren und Basen sowie vor blutübertragbaren Krankheitserregern und Viren.</p>	<p>Schützt beim Mischen und bei der Handhabung von Chemikalien sowie beim Umgang mit Gefahrstoffen.</p>	<p>Bietet eine Barriere gegen ein breites Spektrum an toxischen Industriechemikalien, chemischen Kampfstoffen und anderen schädlichen Verunreinigungen.</p>	<p>Höchste Schutzstufe innerhalb der ChemMax-Serie. Er besteht aus einem sechslagigen Schutzsystem mit gesponnenem, gebundenem Polypropylen und einer proprietären Barrierefolie.</p>
<p>Sehr leichtes, weiches und flexibles Gewebe mit genähter und verschweißter Nahtkonstruktion. Niedriger Geräuschpegel für mehr Komfort und Sicherheit. EN Typ 3 Flüssigkeitsstrahl und Typ 4 Flüssigkeitsstrahl Chemikalienschutz.</p>	<p>Der Schutzanzug ist für einen moderaten Chemikalienschutz konzipiert. Dieser Chemikalienschutzanzug ist weich und flexibel, aber dennoch robust und langlebig.</p>	<p>Permeationsbeständigkeit wurde auf über 130 Chemikalien getestet. Barriere gegen infektiöse Stoffe – besteht alle vier EN 14126-Biogefährdungstests der höchsten Klassen. Getestet auf Widerstandsfähigkeit gegen sieben wichtige chemische Kampfstoffe, daher geeignet für militärische, antiterroristische und zivile Schutzanwendungen.</p>	<p>Permeationswiderstand gegen anspruchsvolle Chemikalien und mit über 80 weiteren Chemikalien getestet. Barriere gegen infektiöse Stoffe – besteht alle vier EN 14126-Biogefährdungstests der höchsten Klassen. Getestet auf Beständigkeit gegen sieben wichtige chemische Kampfstoffe, daher geeignet für militärische, antiterroristische und zivile Anwendungen.</p>
<p>Grammatur: 87 g/m<sup>2</sup> Größen: S–3XL EN 14605 Typ 3 und 4, EN 14126, EN 1149 Artikelnummer: EB-90000</p>	<p>Grammatur: 135 g/m<sup>2</sup> Größen: S–3XL EN 14605 Typ 3 und 4, EN 14126, EN 1149 Artikelnummer: EB-90001</p>	<p>Grammatur: 170 g/m<sup>2</sup> Größen: S–3XL EN 14605 Typ 3 und 4, EN 14126, EN 1149 Artikelnummer: EB-90002</p>	<p>Grammatur: 210 g/m<sup>2</sup> Größen: S–3XL EN 14605 Typ 3 und 4, EN 14126, EN 1149 Artikelnummer: EB-90003</p>

## rösle Tauchpumpe MEGA

400 l/min, 220 V, C-Kupplung, 35 mm Korndurchlass



**Effiziente Schmutzwasserpumpe von Rösle  
– für stationären und mobilen Einsatz.**

- stabile und kompakte Bauweise
- Storz C Kupplungen
- inkl. Schwimmschalter

Material: Edelstahl € 534.–  
Maße: 21 x 36 cm  
Artikelnummer: S0-07201

*Wasserschaden  
starke Technik für  
harte Einsätze*

## rösle Feuerwehrsauger HYDRA-BOY

45 l Tank, Absaugleistung 8.000 l/h

**HYDRA-BOY – das kleine Kraftpaket:**

Flexibilität und hervorragende Handlichkeit auf engstem Raum!

- 10 Meter lange Ansaug- und Ablaufschläuche
- Dauerbetrieb mit 5 kVA DIN-Stromerzeugern
- keine serviceintensive Elektronik
- Storz C Kupplungen
- 45 Liter fassender Tank
- Stromkabelänge von 10 Meter inklusive Schuko Stecker Schutzart IP68
- Fehlerstromschutzschalter

Maße: 46 x 66 x 85 cm  
Artikelnummer: TH-05012



€ 1.019.–

## rösle Feuerwehrsauger HYDRA

70 l Tank, Absaugleistung 20.000 l/h

Der leistungsstarke Feuerwehrsauger mit integrierter Schmutzwasserpumpe. Zuverlässig – flexibel – jahrelang erprobt. Mit einer Absaugleistung von bis zu 20.000 l/h und einem verstopfungsfreien 5 cm Festkörperdurchlass bewegt der HYDRA auch stark verunreinigtes, kontaminiertes Wasser und Schlamm.

- starke Griffe und große Räder für optimales Handling
- 12 Meter lange Ansaug- und Ablaufschläuche
- Storz C Kupplungen
- großer, 70 Liter fassender Tank
- robust gebaut, ohne serviceintensive Elektronik

Maße: 47 x 60 x 84 cm  
Artikelnummer: TH-05011



€ 3.259.–

## rösle MULTI-SCHIEBER

Nylon-Borsten, 50 cm breit, GFK-Teleskopstange

- zur Beseitigung von unterschiedlichsten Verschmutzungen in fester und flüssiger Form
- hohe chemische Beständigkeit der Schiebeelemente
- durch die Schutzschildform der Schiebefläche werden Flüssigkeiten in Schieberichtung geleitet
- zwei unterschiedliche Schiebeflächen: blaue Kunststofflippe und weißer Nylon-Besen
- Teleskopstange stufenlos einstellbar

Material: Kunststoff, GFK, Aluminium und Nylon  
Abmessungen: 50 cm breite Schiebefläche  
Artikelnummer: TH-05017



€ 179.–





## PETZL Gerätesatz Auf- und Abseilgerät DIN 14800-16

Der Gerätesatz Auf- und Abseilgerät gemäß DIN 14800-16 ist für die einfache Rettung aus Höhen und Tiefen bis 30 Meter geeignet.

Mit dem vorkonfektionierten 4:1 Flaschenzug können Personen aus den unterschiedlichsten Situationen gerettet werden. Die Bestandteile Ring Open und Captiv sorgen für ein geschlossenes System und verhindern ungewolltes Öffnen.

Größen: 1 (Gurt Gr. 1) oder 2 (Gurt Gr. 2)  
 Artikelnummer: HR-24101

€ 2.059.-

*Höhenrettung  
 Absturzsicherung  
 leicht gemacht*

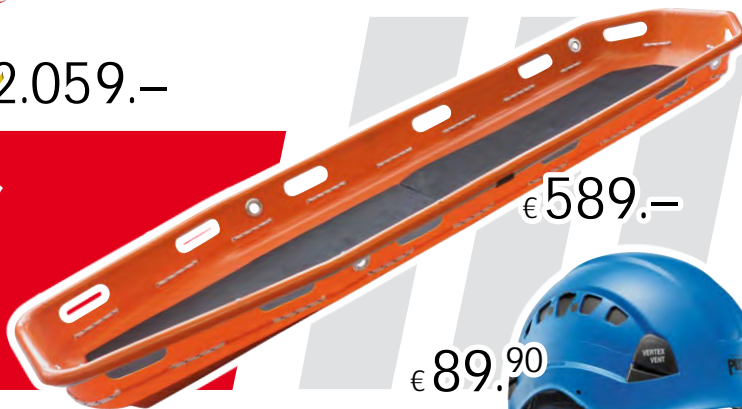

€ 589.-

€ 89.90



## PETZL VERTEX VENT Schutzhelm

Komfortabler, belüfteter Helm

Kopfbandumfang: 53–63 cm  
 verschiedene Farben  
 CE, EN 397, EN 12492, ANSI  
 Z89.1 Type I Class C, EAC  
 Artikelnummer: HR-01100



## Spencer Spineboard ROCK PIN

- Wanne aus Polyethylen
- röntgenstrahlendurchlässig
- ausgestattet mit 14 Pins für Clipgurte RD-02025 (nicht im Lieferumfang enthalten)

Maße: 185 x 44,5 x 6,6 cm  
 Betriebstemperatur: -35 – +55 °C  
 max. Belastbarkeit: 192 kg

EG-Richtlinie 93/42/CEE, EN 1865-1  
 Nato Stock Nummer  
 6530-15-150-7524  
 Artikelnummer: RD-02000

€ 309.-

## PETZL Gerätesatz Absturzsicherung DIN 14800-17

Geeignet für den Vorstieg in der Waage- und Senkrechten, zum Einrichten eines Geländerseils sowie zur Toprope Sicherung. Geliefert wird das Set in der Transporttasche DUFFEL 65, die einen komfortablen Einsatz garantiert. Das durchdachte Fächersystem ermöglicht eine optimale Materialorganisation.

Größen:  
 1 (Gurt Gr. 1, Handschuhe Gr. L/9)  
 2 (Gurt Gr. 2, Handschuhe Gr. XL/10)  
 Artikelnummer: HR-24201

## Spencer Schleifkorbtrage

inkl. 3 Patientengurte und Fußstütze

- Wanne aus Polyethylen
- umlaufender Aluminiumrahmen
- vier Ösen zum Einhängen der Abseilspinne
- verstellbare Fußstütze
- ringsum Grifföffnungen für sicheren Halt

Maße: 214 x 65 x 19 cm  
 Belastbarkeit: 280 kg  
 Artikelnummer: RD-02060



€ 1.490.-



## WRS Multifunktionshelm

Technischer Rettungshelm mit integriertem Visier aus temperaturbeständigem Thermokunststoff.

- hoher Schutz vor Durchschlag
- elektrische Isolationsfähigkeit E2 (entspricht dem elektrischen Schutzniveau eines Feuerwehrhelms)
- Anti-Kratz- und Anti-Beschlag-Beschichtung (EN 166/EN 14458)

ab € 199.–

Er erfüllt die Normen für Wildwassersport, Wald- und Flächenbrandbekämpfung, Arbeiten in der Höhe und der technischen Rettung.

EN 16471, EN 16473, EN 12492, EN 1385

Kopfbandumfang: 52 – 64 cm

Artikelnummer: SA-01996



## Wasserrettung hochwertige Ausrüstung für Einsätze am Wasser

### Palm Pro Wasserrettungshandschuh

Speziell für den professionellen Einsatz bei Sicherung und Rettung. Robuste Ausführung mit Armortex verstärkten Handflächen.

Material: 2 mm Titanium Neopren  
Größen: S–XXL  
Farbe: rot/grau  
Artikelnummer: WR-02010

€ 56.<sup>90</sup>



### Palm Pro Wurfsack

- schwimmfähiges Seil mit Polypropylen-Mantel in Signalfarbe
- integrierter Auftriebsschaum

Material Wurfsack: Cordura  
Bruchlast Seil: 10 kN  
Seillänge: 20 m  
Seildurchmesser: 10 mm  
Farbe: rot/High-Vis  
Artikelnummer: WR-80060



€ 69.<sup>90</sup>



€ 34.<sup>90</sup>

### Tauchermesser mit Spezialklinge

- extrem leichter Griff aus glasfaserverstärktem Nylon bietet optimalen Halt
- mit dem großen Schnappkarabiner gut an der Ausrüstung zu befestigen
- scharfe, schlanke Klinge mit Spezialschliff für präzises Arbeiten

Klingenstahl: Edelstahl W.1.4034  
Klingenstahlhärte: HRC 55/56  
Gesamtlänge: 23 cm, Klingenlänge: 8 cm  
Artikelnummer: TO-01110

### Tauchzeitenüberwachungstafel Celle



- Folienschreiber mit Halterung
- 4-fach Ringbuchmechanik zur Aufnahme der Tauchzeitendokumentation
- drei Timer
- Echtzeituhr
- Befestigungsmöglichkeit für eine Flächenlampe
- Befestigungsmöglichkeit für einen Tragegurt

Maße: 435x340x6 mm  
Artikelnummer: WR-05000

€ 169.–



## WRS Cowtail

Ein Cowtail darf in keiner professionellen Wasserrettungsausrüstung fehlen.

- verkürzte Länge, um die Gefahr des Verhedderns zu mindern
- strapazierfähiges Gurtband

Belastbarkeit: 13 kN

Länge: 38 cm, bei voller Belastung 50 cm

Artikelnummer: WR-80031



€ 11,90

## WRS Rettungsboard X-SLED

Rettungsboard für bis zu 3 Personen bei schnellfließendem Wasser, bei ruhigem Gewässer ist es auch für 5 Personen ausgelegt.

Durch den erhöhten Bug eignet sich das Board für den Einsatz in schnellfließenden Gewässern und kann gut mit Leinen gehalten werden. Das große Volumen des Boards sorgt für Stabilität und Auftrieb (350 kg). Es ist mit 15 niedrigen Haltegriffen ausgestattet, die das Tragen und Stabilisieren bei der Versorgung von Verletzten im Wasser erleichtern. Der 15 cm dicke PVC Fusion Drop Stitch Rumpf sorgt für hohen Auftrieb, ein trockenes Deck und eine stabile Plattform.

Das Board ist mit 3 separat aufblasbaren Kammern ausgestattet, was zusätzliche Sicherheit bietet, falls eine der Kammern beschädigt werden sollte.

Größe: 3,55 m x 1,22 m

Gewicht: 20 kg

Artikelnummer: WR-06010



€ 2.839,-

## WRS Rettungsweste RESCUE WRAP

Wasserrettungsweste mit einfach zu bedienendem, neu entwickeltem Einstiegssystem für eine perfekte Passform.

- Schnellspanner für ein sicheres Lösen im Ernstfall
- Trillerpfeifen-Clip, jederzeit griffbereit
- frontale Messertasche, Funkgerätetasche, Ausrüstungstasche und Tasche für Handschuhe mit robustem Metallreißverschluss
- Flauchstreifen 300x100 mm für ein Kennzeichnungsschild

Material: Cordura

ISO 12402-5/6

Größen: S/M, L/XL, XXL

Artikelnummer: WR-01021



€ 279,-

## WRS Trockenanzug AGRESSOR

Ein vollständig atmungsaktiver und komfortabler Anzug für Wasserrettungsteams, die über längere Zeit in Hochwasser und schnellfließenden Gewässern tätig sind.

- verstellbare Manschetten und Halsabschluss aus Latex
- gepolsterte Kniepartie mit Gelenk
- Smartphone-Tasche an Arm und Brust
- Reflektoren für eine gute Sichtbarkeit
- integrierte Latex-Trockensocken

Material: atmungsaktives Nylon-Trilaminat, Latex

Größen: M-XXL

Artikelnummer:

WR-01011



€ 1.149,-





## VLITEX Brandbegrenzungsdecke Premium M

Das Spezial-Glasfasergewebe mit der besonders dichten Silikonbeschichtung hält über längere Zeit Temperaturen bis 1.000 °C stand, in Spitzen sogar 1.300 °C.

Einen E-Brand hält sie unter der Decke und minimiert so die Schäden an der Umgebung.

- mehrfach verwendbar – abhängig von der Brandlast
- keine Wartung erforderlich
- wetterfest, das Material korrodiert nicht

Material: 560 g/m<sup>2</sup> Spezial-Glasfasergewebe mit beidseitiger Silicon-Beschichtung – säure- und chemikalienbeständig  
Maße: 6 x 8 m

Artikelnummer: VB-01040



€2.490.–

*Innovative  
Brandbekämpfung  
Feuer effektiv eindämmen*

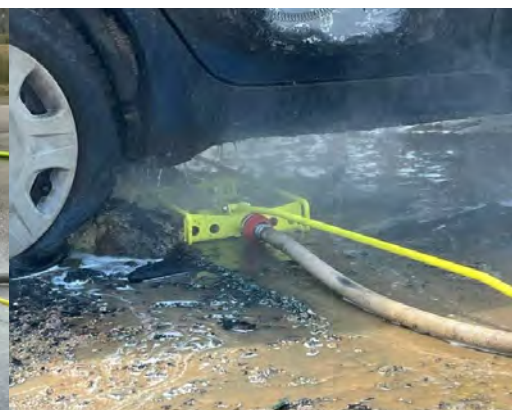

## Wassernebel-Sprühanlage

Diese Niederdruck Feinsprühanlage kühlt effektiv ab und erstickt Flammen durch Sauerstoffverdrängung.

Mit einem Niederdruck-Wassernebel (4-8 bar) benötigt dieser SprayJet lediglich 20% der Wassermenge im Vergleich zu herkömmlichen Hochdruckanlagen oder Normalsprinklern. Durch den Wassernebel werden Partikel sowie toxische und explosive Rauchgase gebunden.

Dank der geringen Wassermenge entstehen nur minimale Wasserschäden, während der Kühleffekt durch maximale Wärmebindung eintritt.

Der SprayJet Schlitten ist ideal für die Bekämpfung verdeckter, liegender Bereiche und das Kühlen von Bauteilen wie Li-Ion-Akkus, Getrieben oder Bremsanlagen durch den Verdunstungs-Kühleffekt. Darüber hinaus fungiert der SprayJet HV als Flammen-Überschlagsschutz und trägt zur Eindämmung der Brandausbreitung bei.

## Wassernebel-Sprühanlage FIREdown SprayJet HV

- kühlen von technischen Geräten (u.a. Li-Ion Akkus)
- Brandverzögerung, Brandabschottung
- Storz D Anschluss, Arbeitsdruck 2 bis 12 bar

Maße Schlitten: 1.205 x 253 x 64 mm

Gewicht: 8,9 kg

Artikelnummer:

VB-01060

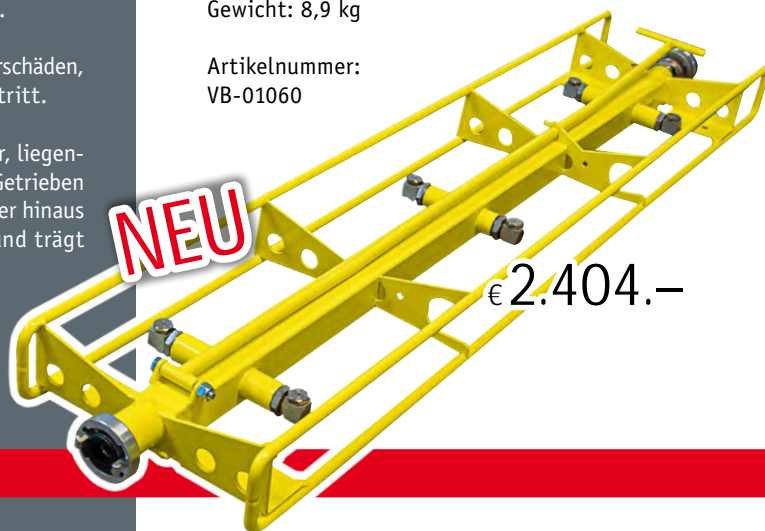

€2.404.–



## VLITEX Brandbegrenzungshülle

Maße: 1.25 x 1.05 x 1.10 m  
Artikelnummer: VB-01055 € 839.-

Maße: 1.25 x 1.05 x 1.42 m  
Artikelnummer: VB-01054 € 909.-

Maße: 1.30 x 1.30 x 1.0 m  
Artikelnummer: VB-01052 € 1.124.-

Maße: 1.25 x 0.85 x 1.165 m  
Artikelnummer: VB-01051 € 1.019.-

ab € 839.-

## VLITEX Brandbegrenzungsdecke

Lithium-Ionen-Akkus und Batterien sind in der Industrie nicht mehr wegzudenken, dennoch geht eine große Gefahr von ihnen aus. Schützen Sie sich mit der Brandbegrenzungsdecke vor größeren Schäden durch Feuer und Rauch.

Die aus Vlitex Spezial-Glasfaser-gewebe, mit Silikon beschichtete Decke, eignet sich bestens für Gabelstapler-, Paletten- und Gitterbox- Brände.

Maße: 1,20 x 1,80 m  
Artikelnummer:  
VB-01050

€ 119.-



ab € 79.<sup>90</sup>

## VLITEX E-Bike Akku-Tasche L und XL

Ein Akku-Brand kann verheerende Folgen haben. Mit der VLITEX E-Bike Akku-Tasche können Sie Akkus bis 400 Wh bedenkenlos in der Tasche laden, lagern oder transportieren. Sollte es zu einem Akku-Brand kommen, kann sich das Feuer nicht ausbreiten und die Umgebung ist geschützt.

- Temperaturbeständig bis 1.000 °C (kurzfristig)
- nahezu luftdicht verschließbar
- Schutzwirkung in Tests der Feuerwehr bewiesen (getestet mit Li-Ionen-Akkus bis 400 Wh)

Material: zwei Lagen silikonbeschichtetes Glasfaserge-webe, Polster aus Glaswolle

Maße L: 44 x 13 x 12 cm  
Artikelnummer: VB-01045 € 79.90

Maße XL: 54 x 13 x 12 cm  
Artikelnummer: VB-01046 € 84.90

## VLITEX Akku Sicherheitsbox L

8 Trenntaschen

Drohnen, Wärmebildkameras, unzählige mobile Geräte, Akkus sind in unserem Alltag ständige Begleiter.

In der VLITEX Akku-Sicherheitsbox lassen sich diese dank der variablen, hitzebeständigen Innenwände in



€ 97.<sup>90</sup>

unterschiedlichen Größen aufbewahren und gleichzeitig verzögern die Trennwände ein Übergreifen des Feuers auf andere Akkus.

So gewinnen Sie Zeit und können die Akku-Box ins Freie bringen, noch bevor das Feuer ausbricht.

Maße: 21,5 x 16 x 14,5 cm  
Artikelnummer: VB-01047

## Brandbull Feuerwehrhelm Tytan NEO

Der leichte Mehrzweckhelm kann dank seiner zahlreichen Zulassungen bei der Wald- und Vegetationsbrandbekämpfung, technischen Hilfe sowie beim Einsatz in schnellfließendem Gewässer eingesetzt werden.

- inklusive Visier oder Schutzbrille
- Gehörschutz und Schutzgitter als Zubehör erhältlich
- großes Drehrad für eine einfache Einstellung der Kopfgröße auch mit Handschuhen (47 bis 68 cm)

Farben: nachleuchtend, tages/nachleuchtend gelb, hi-viz gelb, rot, weiß

Artikelnummer: SA-04020, mit Schutzbrille

Artikelnummer: SA-04025, mit Visier

ab € 164.-

ab € 174.-



ab € 164.-

**Brandbull**  
die neue, starke Marke in  
unserem Sortiment

**NEU**

## Brandbull Feuerwehrhelm Vulcan NEO

Sicherheit und maximaler Komfort auch unter extremen Bedingungen: Der innovative EN 443 Helm mit markantem Design.

- flammfester Textil-Nackenschutz
- inklusive versenkbarem Visier, auch für Brillenträger
- bequeme Innenausstattung, herausnehmbar, waschbar
- großes, außenliegendes Drehrad für einfache Einstellung der Kopfgröße auch mit Handschuhen (47 – 68 cm)
- Gesichtsschutz Kategorie 3 der pers. Schutzausrüstung

Farben: nachleuchtend, tages/nachleuchtend gelb, hi-viz gelb, rot, weiß

Artikelnummer: SA-04005, mit Schutzbrille

Artikelnummer: SA-04005, mit Visier

ab € 284.-

ab € 284.-



€ 284.-

## Handlampe KS-8890

323/140 Lumen, Ex-Schutz ATEX Zone 0

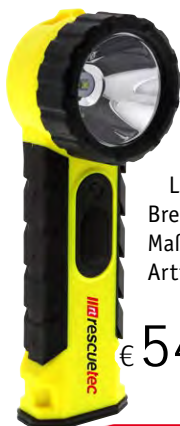

- 6 Std. Brenndauer auf höchster Stufe
- Lichtstärke in zwei Stufen einstellbar
- Metall-Gürtelclip

Schutzart: IP54

Leuchtweite: 288 m

Brenndauer (Hi/Low): 6/13 h

Maße: 183 x 69 x 63 mm

Artikelnummer: TL-07062

€ 54.<sup>90</sup>



## comazo Flammenschutzhaube PBI

Aramid/Lenzing FR/Belltron/PBI, 2-lagig

- elastisches Gesichtsfeld
- schwer entflammbar
- angenehmer Tragekomfort durch Spezialnähte

DIN EN ISO 11612, EN 1149-5, EN 13911

Artikelnummer: EB-06005

€ 64.<sup>90</sup>



## Watex Feuerwehr-Überjacke X-Pro Dynamic

- ergonomisch, körpernaher Raglanschnitt
- Halteschlaufen für Mikrophon in beiden Schulterbereichen
- Oberarmtasche beidseitig mit Patte und Klettverschluss
  - Lampenhalterung für Knickkopflampe, Umlenköse und Sicherungskarabiner
  - 2 aufgesetzte Funkgerätetaschen mit Patte und Klettverschluss
  - Reflexbestreifung in segmentierter Ausführung
    - Tunnel für IRS
    - Dämmung im gesamten Schulterbereich

Lieferbare Größen: 42-64  
Artikelnummer: EB-03150



€ 889.-

## Watex Feuerwehr-Überhose X-Pro Dynamic

- körpernahe Schnittführung mit abnehmbarem, elastischem Hosenträgersystem
- ergonomisch geformter Kniebereich mit Reflexpaspel
- Reflexbestreifung 76mm horizontal und 50mm vertikal (HuPF Teil 4)
- Abriebschutz am Hosensaum

Material: Oberstoff: Euramid® Ripstop (99% Aramid®/1% Belltron), 210 g/m<sup>2</sup>,  
Nässesperre: PTFE-Membrane auf Spunlace Lochfleece  
Hitzeisolation: Topaz FX, 50% Aramid/50% Viskose FR  
Innenfutter: 65% Aramid/35% Viskose FR

Schutzbekleidung nach EN469:2020  
Wärmeübergang: Klasse 2 (X2)  
Wasserdicht: Klasse 2 (Y2)  
Atmungsaktiv: Klasse 2 (Z2), EN 1149-5

Lieferbare Größen: 42-64  
Artikelnummer: EB-03151



€ 649.-

*Persönliche Schutzausrüstung  
bester Schutz  
für Ihren Einsatz*

## Watex Feuerwehr-Überjacke X-Pro Solution

für Wald- und Vegetationsbrand, THL Einsätze

- Frontreißverschluss verdeckt durch doppelte Abdeckleiste mit Klett
- Schulterverstärkung (spezialbeschichtetes hochabriebfestes p-Aramid)
- Oberarmtasche aufgesetzt links und rechts
- Halterung für Knickkopfleuchte auf der Abdeckleiste
- Halteschlaufen für Mikrophon im linken und rechten Schulterbereich
- 2 aufgesetzte Funkgerätetaschen zweiteilige Patten mit Reflexbiese
- Ellenbogen mit aufgesetzter Verstärkung
- Revisionsöffnung im Saumbereich

Material: Oberstoff: Euramid PRO, 210 g/m<sup>2</sup>, antistatisch (Ripstop),  
Innenfutter: 2-Lagen Futterlaminat mit ePTFE Membrane

EN 11612, EN 15384, EN 1149-5, EN 343  
Lieferbare Größen: 42-64  
Artikelnummer: EB-03160

**Watex Feuerwehr-Überhose X-Pro Solution**  
Artikelnummer: EB-03161 € 449.-



€ 639.-

## rt Fleecejacke Feuerwehr mit Membran

- Verstärkungen an Schultern, Ellenbogen und Unterarmen
- wind- und wasserabweisend
- winddichter Frontreißverschluss mit Kinnschutz
- Flauschstreifen 130x25 mm für ein Klettschild
- Brusttasche links mit Klettverschluss
- zwei Seitentaschen mit Reißverschluss
- Napoleontasche mit Reißverschluss rechts
- Tunnel mit Schulterklappen
- elastischer Ärmelabschluss
- Saum mit Gummizug

Material:  
Doppellagiges Fleece mit  
PU-Membran, 100% Polyester

Gewebeeinsatz Mischgewebe:  
65% Polyester, 35% Baumwolle

Größen: XS–5XL  
Artikelnummer: EB-05047

€ 89.<sup>90</sup>



## rt Fleecejacke Feuerwehr Command PRO

Die bewährte Nato-Form in  
moderner Ausführung mit vielen  
praktischen Details.

- Tunnel mit Schulterklappen
- Brusttasche links mit Klettverschluss
- Flauschstreifen für ein 130 x 25 mm Klettschild
- zwei Seitentaschen mit Reißverschluss
- aufgesetzte Stifftasche auf dem linken Ärmel inkl. Kleinteiletasche mit Reißverschluss

Material: Spezial-Fleece,  
Antipilling, 100% Polyester  
Gewebeeinsatz Mischgewebe:  
260g/m<sup>2</sup>, 65% Polyester, 35% Baumwolle

Größen: XS–5XL  
Artikelnummer: EB-05046



€ 29.<sup>90</sup>



- guter Kopfschutz und Sitz dank an die Kopfform angepasster Schale
- Lüftungsöffnungen für einen angenehmen Klimakomfort
- Größe einstellbar von 56–61 cm
- hochwertiger Stick „FEUERWEHR“

Material: Baumwoll-Mischgewebe  
EN 812:1997  
Artikelnummer: WW-03011

rt® collection  
Teamkleidung für  
Dienst und Freizeit

NEU

## rt Shorts Feuerwehr

- elastische Bundeinsätze für optimalen Bewegungskomfort
- doppelte Gürtelschlaufen für Gürtel bis 4 cm Breite
- zwei Einschubtaschen
- zwei Gesäßtaschen mit Patte
- Cargotasche mit Reflexpaspel links
- Toolschleufe links
- Handytasche mit Reflexpaspel rechts
- 2-teilige Zollstocktasche rechts

Material: 65% Polyester, 35% Baumwolle

Größen: XS–4XL  
(alle Größen ein Preis!)  
Artikelnummer: EB-03813

€ 39.<sup>90</sup>



## rt Nomex Brust- oder Rückenschild

mit individuellem Text

Das leichte, flexible Nomex-Schild mit aufgenähtem Klettband lässt sich auf der Dienstkleidung, der Überbekleidung und auch ideal auf leichter TH- oder Waldbrand-Einsatzkleidung tragen.  
Grundfarben: dunkelblau, beige/sand

Brustschild: Rückenschild  
Maße: 130x25 mm Maße: 380x80 mm  
Artikelnummer: KE-06021 Artikelnummer: KE-06020

€ 6.<sup>90</sup>

Ihr Wunschtext

€ 14.<sup>90</sup>

Ihr Wunschtext

schnell – kompetent – zuverlässig



€79.<sup>90</sup>

### ///rt Softshelljackete Feuerwehr

Die rescue-tec Softshelljackete Feuerwehr vereint Stil und Performance in einem Kleidungsstück – damit Sie Ihren Job auch bei schlechtem Wetter erledigen können!

- hochfunktionales Design
- verlängerte Rückenpartie
- Flauschstreifen 130x25 mm für ein Klettschild
- Tunnel mit Schulterklappen
- Stehkragen
- verstellbarer Ärmelabschluss

Material:  
3-Lagen Laminat, 90% Polyester,  
10% Polyurethan  
Größen:  
XS – 3XL  
Artikelnummer: EB-05071



„Super Jacke. Ich bin sehr zufrieden damit. Guter Sitz, gutes Design und auch die Verarbeitung ist, wie sie sein sollte. Und der Preis ist auch echt fair.“ Jan H.



€14.<sup>90</sup>

### ///rt Baseball Cap FEUERWEHR gestickt

Artikelnummer: FB-04000

#### Aufnähen von Wappen

In unserer hauseigenen Änderungsschneiderei können wir auf Dienstjacken das Wappen, Namensschilder, Flauschband oder Dienstgradabzeichen aufnähen.

300 verschiedene Brust- und Rückenschilder in unterschiedlichen Größen. Die Schilder können in vielen verschiedenen Farben bedruckt oder bestickt werden.

#### Brust- und Rückenschilder

Seit fast 25 Jahren fertigen wir für Sie Reflexschilder nach Ihren Wünschen. Das Sortiment hat sich stetig erweitert und umfasst derzeit über

Egal ob glänzend, reflektierend oder matt – es ist für fast jeden Anwendungsbereich etwas dabei.

Sprechen Sie uns an, wir beraten Sie gerne.

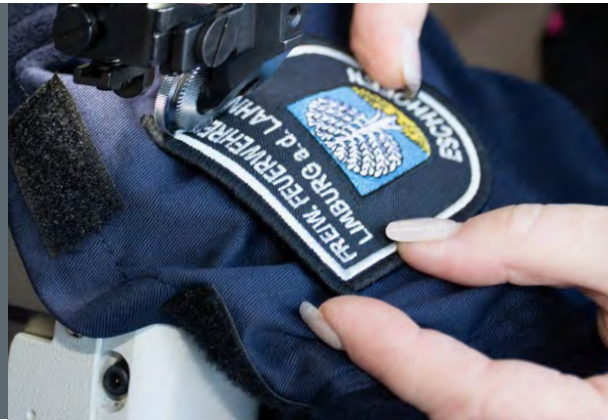

**Individualisieren Sie die qualitativ hochwertige FEUERWEHR Teamkleidung mit Ihrem Städte- oder Ortsnamen auf Brust und Rücken. Aufdruck wahlweise in weiß oder neongelb.**

### ///rt T-Shirt

Herren, Artikelnummer: FB-01900  
Damen, Artikelnummer: FB-01901

### ///rt Sweatshirt

weiß, Artikelnummer: FB-03900  
neongelb, Artikelnummer: FB-03901

### ///rt Polo-Shirt

Herren, Artikelnummer: FB-02900  
Damen, Artikelnummer: FB-02901



€29.<sup>90</sup>



€49.<sup>90</sup>



€39.<sup>90</sup>

## Flammgard KLASSIK Jacke und Blouson für Damen & Herren

- Umlegekragen
- verdeckter Metall-Reißverschluss
- 2 Brusttaschen mit Patte und verdecktem Klettverschluss
- 1 Leistentasche unter linker Brusttasche
- 2 Innentaschen mit Lasche und Knopfverschluss
- 2 Paspeltaschen mit Reißverschluss
- Armbord mit Lasche und verstellbarem Klettverschluss
- Flauschstreifen für Brustschild
- Lasche mit D-Ring unter linker Brustpatte
- Schultertunnel
- Blouson seitlich mit Gummizug

Damen Größen: 34-50, 80-108, 20-27  
 Herren Größen: 44-66, 94-134, 23-33  
 EN ISO 11612:2015 A1, A2, B1, C1

**flammgard®**

„Qualität, die Kunden und Vertrieb überzeugt!“



ab € 189,-

Damen  
 Artikelnummer: EB-04501

Herren  
 Artikelnummer: EB-04500

## Flammgard KLASSIK Jacken

- Saum mit Kordeldurchzug und Stoppfern verstellbar
- Ellbogenverstärkung



ab € 169,-

ab € 179,-

Damen  
 Artikelnummer: EB-04506

Herren  
 Artikelnummer: EB-04505

**NEU**

Wir führen auch Tagesdienstbekleidung für Nordrhein-Westfalen und Baden-Württemberg.



Die Tagesdienstbekleidung Flammgard KLASSIK ist aus einem strapazierfähigen und hochwertigen Gewebe gefertigt. Feuerwehrleute tragen die bequeme und repräsentative Kleidung gerne bei techn. Diensten, Wartungen, Lehrgängen oder Brandsicherheitswachen.

Material: Nomex Antistatic  
 Oberstoff: 50 % Viskose, 49 % Aramid, 1 % Carbon  
 Futter: 100 % Baumwolle

## Flammgard KLASSIK Hose für Damen & Herren

- angesetzter Bund, seitlich mit Gummizug
- 8 Gürtelschlaufen und Dornschlaufe
- 1 eingesetzte Gesäßtasche rechts mit Patte und verdecktem Klettverschluss
- 2 Blasebalgtaschen mit Patte und verdecktem Klettverschluss
- rechte Tasche mit Zollstockabnäherung
- Beinsaum mit Gummizug und innenliegender knöpfbare Stoffflasche

Damen Größen: 34-50, 80-108, 20-27  
 Herren Größen: 44-66, 94-134, 23-33  
 Damen Artikelnummer: EB-04511  
 Herren Artikelnummer: EB-04510



ab € 139,-





### Damen-Halstuch mit gewebtem Feuerwehremblem

Material: 100% Polyester,  
Maße: 70 x 70 cm, Farbe: marineblau  
Artikelnummer: FB-80101

€ 19.<sup>90</sup>



### Uniformkrawatte mit gesticktem Feuerwehremblem

Farbe: dunkelblau  
Artikelnummer: FB-80100

€ 9.<sup>90</sup>



Artikelnummer:  
FB-03200



ab € 38.<sup>90</sup>

Artikelnummer:  
FB-03250

ab € 39.<sup>90</sup>



### Imperial Diensthemd

Klassisches, pflegeleichtes Diensthemd mit zwei aufgesetzten Brusttaschen mit Patten und doppelter Schulterpasse.

- waschbar bis 60 °C
- schrumpfarm und pflegeleicht

**Auch als Dienstbluse für Damen und in weiß erhältlich!**

Material: Mischgewebe  
Kurzarm Größen: 35/36 – 49/50  
Langarm Größen: 36 – 50

Artikelnummer:  
FB-03210

### HAIX CONNEXIS Go GTX low

wasserdichter Lederschuh für Herren und Damen

- hält Füße länger fit
- hohe Rutschfestigkeit und gute Haftung
- atmungsaktiv, damit die Füße angenehm trocken bleiben
- integrierte Dämpfung für hervorragenden Tragekomfort
- ergonomisches Design unterstützt eine gesunde Körperhaltung

Material: Waterproof Leder (1,6 – 1,8 mm)

Größen Herren:  
UK 6 – 15/EU 39 – 51  
Artikelnummer:  
FB-05441

Größen Damen:  
UK 3 – 9/EU 35 – 43  
Artikelnummer:  
FB-05442



ab € 199.–

### LEADER Ledergürtel mit Lasergravur

passt sowohl zur Dienstbekleidung als auch zur Jeans

Material: Vollrindleder  
Breite: 34 mm  
Längen: 90 – 140 cm  
Artikelnummer:  
ST-03040



€ 24.<sup>90</sup>



Artikelnummer: FB-03005  
neongelb

Artikelnummer: FB-03006  
silber-reflektierend

### Premium Sweatshirt FEUERWEHR

Brust-/Rückendruck in neongelb oder silber-reflektierend

Das Premium Sweatshirt mit hoher Stoffdichte und modernem Schnitt ist perfekt für den Einsatz- und Übungsdienst geeignet. Die Bündchen sind gerippt und leicht elastisch.

Material: 65% Baumwolle, 35% Polyester  
Grammatur: 320 g/m<sup>2</sup>  
Farbe: marineblau  
Größen: XS – 5XL



€ 29.<sup>90</sup>

## Flammgard Technical Rescue Lite Hose

Ein echter Klassiker im Bereich der Technischen Hilfe. Der Anzug aus strapazierfähigem und flammhemmendem Gewebe mit DGUV-konformer Reflexbestreifung in Kombination von Jacke und Hose.

Material:

Nomex Antistatic

Oberstoff 1: 50% Viskose, 49% Aramid, 1% Carbon

Futter: 100% Baumwolle

Größen: 44-66, 94-134, 23-33

EN ISO 11612:2015 A1, A2, B1, C1

Artikelnummer: EB-04521

ab € 159,-

€ 99,-

**NEU**

## Umkleideplane

Reißfest und robust bietet die Plane vielseitige Einsatzmöglichkeiten. Und nach dem Einsatz ist sie dank wasserdichter und schmutzabweisender Beschichtung schnell wieder gereinigt. Starke Ösen im Randbereich ermöglichen es, die Plane auch bei Wind ordentlich zu fixieren

Material: PVC-beschichtetes Polyester

Maße: 1,5 x 1,5 m

Artikelnummer: TH-01310

## Flammgard Technical Rescue Lite Jacke

- Flauschstreifen auf rechter Brustpatte zum Anbringen eines Brustschilds
- Klettverschlüsse flammhemmend
- Lasche mit D-Ring unter linker Brustpatte

Material:

Nomex Antistatic

Oberstoff 1: 50% Viskose,

49% Aramid, 1% Carbon

Futter: 100% Baumwolle

Größen: 44-66, 94-134, 23-33

EN ISO 11612:2015 A1, A2, B1, C1

Artikelnummer: EB-04520

ab € 259,-



€ 49,90

## Holster Osnabrück

für TH/VU, Befestigung am Beckengurt o. Karabiner

In dem Holster können alle an der Unfallstelle benötigten Werkzeuge untergebracht werden. (ohne Inhalt)

Material: Cordura

Maße: 20 x 19 x 5 cm

Artikelnummer: HO-01410

## HAIX Fire Flash GAMMA, mit Schnitzschutzklasse 2

Schnür-Reißverschluss-Stiefel

- Obermaterial Waterproofleder, hydrophobiert, atmungsaktiv
- KEVLAR-Schnittschutz Klasse 2 (24 m/sec.)
- Innenfutter GORE-TEX Laminat Technology
- HAIX-Klima-System mit Micro-Dry-Futter am Schaftabschluss
- patentiertes HAIX-Schnürsystem

CE 0193 EN 15090:2012 F2A HI3 CI SRC/CE

EN ISO 17249:2013

Größen: 36-50

Artikelnummer: EB-01120

ab € 269,90



## Flammgard Technical Rescue Parka

Der Allrounder für die Technische Hilfe. Das leichte und robuste Gewebe schützt vor Hitze und Flammen. Der Parka ist zusätzlich viren- und bakterien dicht und schützt vor Regen. Die optional einzippbare Fleecejacke wärmt an kälteren Tagen. (nicht im Lieferumfang)

- erfüllt die Warnwestenbefreiung gemäß DGUV
- außenliegende Schlaufe und Halterung für Knickkopflampe
- Flauchstreifen zum Befestigen von Koller oder Namensschild
- fest eingenähte Wetterschutz-Membrane
- Nässesperre am Saum, an vorderer Verschlusskante und am Ärmel
- Ellbogenverstärkung ergonomisch geformt

Obermaterial: Nomex NXT

Futter: 100% Baumwolle

Größen: 44–66, 94–134, 23–33

EN ISO 11612:2015 A1, A2, B1, C1, EN 343:2019

Artikelnummer: EB-04515

ab € 499,=



## Penkert THL Handschuh BAD BOY 2.0

- höchste Schnittfestigkeit durch Innenhand aus Aramid mit Silikonbeschichtung
- Protektoren im Knöchelbereich schützen vor Schlägen und Abrieb
- Neoprenstulpe mit Klettverschluss und Anziehschlaufe

Abriebfestigkeit: 4

Schnittfestigkeit: X

Weiterreißfestigkeit: 4

Stichfestigkeit: 3

Fingerfestigkeit: 4

EN ISO 21420:2020 +

EN 388:2016+A1:2018

Größen: 7–12

Artikelnummer: EB-02435

€ 33,90



## SEIZ THL Handschuh EXTRICATION rt Edition

- Innenfutter aus 100% KEVLAR mit Fiberglas
- Rückhand aus Nylon mit Knöchelprotektoren

Abriebfestigkeit: 3

Schnittfestigkeit: 4

Weiterreißfestigkeit: 3

Durchstichfestigkeit: 4

Schnittschutzklasse:

Level 4 von 5,

Schnittwiderstand nach

ISO 13997 – Level D

Fingerfestigkeit: 5

ab € 46,90

EN 388:2016

Größen: 8–12

Artikelnummer:

EB-02530



## Flammgard Technical Rescue Hose

Material:

Nomex Antistatic

Oberstoff 1: 60% Aramid, 40% Viskose

Oberstoff 2: 98% Aramid, 2% Carbon

Futter: 100% Baumwolle

Größen: 44–66, 94–134, 23–33

EN ISO 11612:2015 A1, A2, B1, C1

Artikelnummer: EB-04517

ab € 229,=



## Flammgard Technical Rescue Fleece-Jacke

- Innenjacke zum Einzippen in eine Außenjacke, Modelle EB-04515, EB-04530, EB-04531, EB-04532
- Ärmelsaum mit Gummizug und Schlaufen zum Befestigen in der Außenjacke

Material: Fleece FR

Größen: 44–66, 94–134, 23–33

Artikelnummer: EB-04516

ab € 74,90



flammgard®



ab € 62.<sup>90</sup>

## rescue tec Fahrtenbuch Organizer DIN A4, Cordura oder Plane

übersichtliche DIN A4 Ordnung im Einsatz, Beruf und Alltag

Ein echtes Multitalent in Sachen Übersichtlichkeit ist der Fahrtenbuch Organizer DIN A4. Als Besonderheit hat er ein Schnellziehfach, so dass wichtige Unterlagen schnell entnommen werden können, ohne den Organizer extra zu öffnen.

- drei A4 Fächer für bessere Übersicht gestaffelt
- Druckknopfschlaufe um größere Papiermengen zu halten
- kleinere Innenfächer für Visitenkarten etc.
- Innenfach mit Klarsichtfenster
- Ringbuchhalterung
- drei Stifteinschübe
- ein Innenfach mit Netzstoff
- Schlüsselclip

Farben: schwarz, blau, rot  
Material: Plane  
Artikelnummer: FB-80683

Farben: schwarz, grau, blau, rot  
Maße: 38x32x5,5 cm  
Artikelnummer: FB-80680



## Fahrtenbuch & Organizer strukturiert und organisiert im Einsatz

**NEU**  
aus Plane-Material

Egal ob im Einsatz bei Feuerwehr, Rettungsdienst, Wasserwacht, Bergwacht, THW, Security, Bundeswehr oder Privat – die Dokumentation ist ein wichtiger Faktor.

Hierfür sind die rescue-tec Fahrtenbücher und Organizer ein echtes Multitalent in Sachen Übersichtlichkeit. Sie unterstützen bei der Dokumentation, die während und nach dem Einsatz eine wichtige Rolle spielt. Zusätzlich sind die Dokumente gut geschützt und in kleinen Fächern und Einschüben ist Platz für Tankkarten, Visitenkarten, Kugelschreiber und weiteres Equipment.

Unsere Organizer haben je nach Modell folgende Eigenschaften:

- Außenfach für Namensschild/Visitenkarte
- Schnellziehfach rückseitig
- Ringbuchhalterung
- Schlaufe für Karabiner
- Schlüsselclip
- Material: robuster Cordura 1100 dtex Außenstoff oder Plane (Nylon PVC-beschichtet)
- Lieferbare Farben in Cordura rot, blau, grau und schwarz, in Plane rot, blau und schwarz
- Artikel speziell für technische Helfer



## rescue tec Klemmbrett A4 für Fahrtenbuch Organizer

€ 9.<sup>90</sup>

- Kunststoff 3 mm stark
- B2 Klett/Flauschstreifen, selbklebend

Maße: 31,8 x 22,6 x 1,5 cm  
Artikelnummer: TA-01113

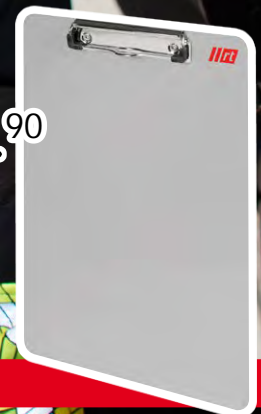

## III Tablet Organizer, Cordura oder Plane

- modellunabhängige Befestigung des Tablets per Klettstreifen
- Handeinschub ermöglicht sicheren und komfortablen Halt
- für Tablets bis 11 Zoll Bildschirmdiagonale
- Einschubfach für einen Notizblock DIN A5
- Schlüsselclip

Farben: schwarz, grau, blau, rot  
 Maße: 29,5 x 21 x 4,5 cm  
 Artikelnummer: FB-80640

Farben: schwarz, blau, rot  
 Material: Plane  
 Artikelnummer: FB-80645



*„Alle Fahrtenbücher  
 und Organizer  
 können individuell  
 beschriftet werden!“*



## III Fahrtenbuch Organizer DIN A5 hoch oder quer, Cordura oder Plane

Übersichtliche DIN A5 Ordnung für Einsatz, Beruf und Alltag.

DIN A5 Papiere können leicht verstaut werden, aber auch für kleinere Blätter ist Platz vorgesehen, ohne dass sie im Inneren verloren gehen.

- Außenfach für Namensschild/Visitenkarte

Farben: schwarz, grau, blau, rot  
 Material: Cordura  
 Artikelnummer: FB-80690 DIN A5 hoch  
 Artikelnummer: FB-80697 DIN A5 quer

Farben: schwarz, blau, rot  
 Material: Plane  
 Artikelnummer: FB-80693 DIN A5 hoch  
 Artikelnummer: FB-80699 DIN A5 quer



## III Schlüsseltasche, groß für 24 Schlüssel

- übersichtlich
- Kennzeichnungsmöglichkeit vorne und am Buchrücken
- farbige Gurtbänder zur Unterscheidung
- Beschriftungsfelder für die Schlüsselclips

Material: Cordura  
 Maße: 37 x 28 x 4 cm  
 Artikelnummer: TA-02155



**NEU**

€ 44,90



## III Schlüsseltasche, klein für 12 Schlüssel

Material: Cordura  
 Maße: 28 x 23 x 4 cm  
 Artikelnummer: TA-02150



## Übungspuppen Für ein realitätsnahes und effektives Training

### Ruth Lee Wasserrettungspuppe

Diese Rettungspuppe wurde in Zusammenarbeit mit dem britischen Seenotrettungsdienst sowie den Feuerwehren der Stadt Manchester entwickelt, um Bergungen zu Wasser und bei Arbeitsunfällen in Wassernähe zu trainieren.

- simuliert eine bewusstlos treibende Person
- treibt in annähernd senkrechter Position
- mittels Auftriebskörpern kann die Lage im Wasser verändert werden

Erwachsener:

Größe: 1,80 m

Gewicht: 40 kg

Artikelnummer: AU-02020



**Auch als Baby, Kleinkind und  
Jugendlicher verfügbar.**



€1.179,-

### Ruth Lee Übungspuppen Allround

Von den Allround Übungspuppen gibt es eine ganze Familie, vom Baby bis zum Erwachsenen.  
Gewicht: 5, 10, 20, 30, 50, 70, 75, 90 und 100 kg.

- für Bereiche mit einer Temperatur bis 100 °C
- Granulatfüllung von 8 – 10 mm Körnung
- realistisch in Größe und Gewicht
- Kopfform bei Erwachsenen-Modellen ermöglicht das Anbringen einer Halskrause sowie das Aufziehen einer Atemschutzmaske

Darüber hinaus finden Sie aber auch Übungspuppen für:

- Wasserrettung
- Bergung (sonarfähig)
- Offshore-Training
- Heißausbildung
- Hubschrauberrettung
- Rettung aus Höhen
- Bergrettung
- Krankenhaus und Pflege
- Evakuierungsübungen



Die Allround-Übungspuppen von Ruth Lee sind bei Feuerwehren, Rettungsdiensten, Militär und Sicherheitsdiensten weltweit im Einsatz. Das Sortiment ist aus jahrelanger Forschung und Weiterentwicklung entstanden und bietet äußerste Strapazierfähigkeit. Diese wird durch die Außenhaut aus flammhemmendem Polyester noch einmal verbessert.

Artikelnummer: AU-02000



ab € 334,-



## Übungspuppe Heißausbildung

- hitzebeständige Übungspuppe für die Rettung aus verrauchten, brennenden Gebäuden
- realistisch in Größe und Gewicht
- für den Einsatz bei Bodentemperaturen von 140–160 °C (Deckentemperatur 400 °C)
- inkl. Schutzoverall, Stiefel und Nomex Haube für eine lange Lebensdauer
- auch als Baby und Jugendlicher erhältlich

Größe: 0,70/0,90/1,30/1,80 m  
 Gewicht: 5, 10, 20, 30, 50, 70 kg  
 Artikelnummer: AU-02180



ab € 842.-

Eine gut sortierte Übersicht aller Ruth Lee Übungspuppen finden Sie in unserem Prospekt. Hier zum Download oder auf unserer Homepage unter Ausbildung/Übungspuppen.



## Ruth Lee Übungspuppe Multi-Trauma

- anatomisch korrekte Gewichtsverteilung
- eine Kunststoffhülse in der Brust ermöglicht das Durchstechen mit einem Pfahl, Baustahl, Zaunpfosten etc.
- rechter Arm und rechtes Bein ganz oder teilweise abnehmbar
- stabil genug, um unter Beton oder Stahlstützen ohne Schaden begraben zu werden (Vorsicht bei der Kunststoffhülse!)
- wasserdichtes Polyester eignet sich für nasse und schmutzige Szenarien
- Möglichkeit zum Anbringen einer Halskrause
- weiche Körpergelenke, um Quetschungen beim Training zu vermeiden

Im Lieferumfang enthalten: Schutzoverall, Stiefel  
 Größe: 1,80 m, Gewicht: 30 kg  
 Artikelnummer: AU-02170

€ 1.114.-

Auch in folgenden Varianten erhältlich:  
 Gr. 1,80 m, Gewicht 50 kg  
 Artikelnummer: AU-02175

€ 1.134.-

Gr. 1,80 m, Gewicht 70 kg  
 Artikelnummer: AU-02178

€ 1.229.-

ab € 1.114.-



# ||rt rescuetec

... mein persönlicher Ausrüster



ab € **19.90**

## ||rt Organizer BOS DIN A6 der kleine Organizer für die Beintasche

- zwei Einsteckfächer für Taschenkarten
- Einschub für Schreibblock DIN A6
- Fach für Visitenkarten oder einen Dienstausweis
- individuell beschriftbar

Maße: 18,5 x 12,5 x 1,2 cm  
Artikelnummer: HO-01470

## ||rt Spind-Organizer Idstein

Schafft Ordnung im Spind. Er kann mittels eingewählter Magneten oder mit einer Öse am Spind befestigt werden. (ohne Inhalt)

- Fach mit Reißverschluss für Wertsachen, wie Geldbörse, Schlüssel oder Smartphone, die unauffällig verstaut werden können
- verschiedene große Taschen für T-Shirt, Socken, Duschgel, Deo, etc.

Material: Nylon  
Maße: 97 x 41 cm  
Artikelnummer: TA-01200

€ **49.90**

## ||rt Rettungsmesser Profi Rescue Tool

Dieses Rettungsmesser ist mit seiner speziellen Klingenförmigkeit und Automatikfunktion ein unverzichtbares Werkzeug für die technische Hilfe.

- Einhandbedienung per Druckknopf
- scharfe Klinge mit Haken und Teilsägezahnung
- Glasritzer zum einfachen Zerstören von Scheiben
- keine Einschränkung nach dem Waffengesetz, da als Werkzeug eingestuft

Länge geschlossen: 12 cm, Länge geöffnet: 21,5 cm  
Artikelnummer: TO-01100



€ **99.-**

rescue-tec GmbH & Co. KG · Oberau 4-8 · D-65594 Runkel  
Telefon 06482 6089-00 · info@rescue-tec.de  
Lieferbedingungen: Alle Preise bereits inklusive Mehrwertsteuer.  
Versandkosten Inland: 5,90 €, ab 200,- € Warenwert portofrei.  
Versandkosten Ausland: Abhängig vom Land der Lieferadresse.  
Speditionskosten: Abhängig vom Land der Lieferadresse.

Es gelten unsere AGB. Geschäftsführer: Jörg Hergenhausen  
Handelsregister: Amtsgericht Limburg a. d. Lahn HRA 1082  
USt.-IDNr.: DE 220308866

Der Verwendung Ihrer Daten für Werbezwecke können Sie formlos widersprechen.